

РУКОВОДСТВО ПО ЭКСПЛУАТАЦИИ

EAC

HITACHI

Inspire the Next

Холодильник предназначен для использования только в странах Таможенного Союза

ХОЛОДИЛЬНИК С МОРОЗИЛЬНОЙ КАМЕРОЙ

Для домашнего использования

Модель R-SF48EMU



Сделано в Японии

Шестидверный

Благодарим за покупку холодильника Хитачи. Данный холодильник предназначен только для домашнего использования.

Не используйте данный холодильник в других целях и/или с целью, кроме хранения продуктов.

Перед использованием холодильника внимательно прочитайте данное руководство для обеспечения правильного использования. Обязательно внимательно прочитайте раздел "Техника безопасности" перед началом использования.

Пожалуйста, сохраните данное руководство по эксплуатации вместе с Вашим гарантийным талоном.

Передайте данное руководство по эксплуатации вместе с холодильником в случае передачи третьему лицу или во время использования в другом месте, а также при отправке на завод переработки.

- **Во время первого использования для охлаждения может потребоваться определенное время.** → стр. 10, 11

Для охлаждения до необходимой температуры может потребоваться 4~24 часа.

- **Убедитесь в том, что все продукты соответствуют ограничениям высоты каждого компонента холодильника, а также убедитесь в наличии пространства между продуктами в каждом отделении.** → стр. 16, 20

В противном случае продукты или упаковка не сможет быть размещена в отделении надлежащим образом, что может привести к неплотному закрытию дверей. Это может привести к неэффективному охлаждению холодильника или/и невозможности выполнения функции генератора льда.

ОСОБЕННОСТИ

Сохраняет свежесть овощей и их питательные свойства.

■ Отделение для овощей с системой Aero-care

Используемая функция консервации фотокатализатором помогает сохранить свежесть овощей и их питательные свойства благодаря действию фотокатализатора, расположенного на задней стенке нижнего ящика отделения для хранения овощей. Двуокись углерода помогает ограничить количество теряемых овощами питательных веществ и сохраняет овощи свежими.

Сохранение овощей и мяса свежими благодаря функции консервации фотокатализатором и пр.

■ Вакуумное отделение

Вакуумная консервация под давлением в около 0,8 гПа (гектапаскалей) сохраняет свежесть продуктов и их питательные свойства, препятствуя их окислению. Технология консервации фотокатализатором, используемая в отделении для хранения овощей, а также впервые примененная антиоксидантная освежающая кассета (Antioxidant Fresh Cassette) сохраняют свежесть продуктов.

✳ Под так называемым состоянием вакуума подразумевается состояние, при котором создаваемое давление ниже атмосферного давления.

Вакуумное отделение находится под давлением 0,8 гПа, что ниже атмосферного давления.



Благодаря применению технологии циркулирующего охлаждения холодом (Frost Recycle Cooling), вакуумной изоляции и пр.

■ Энергосбережение и большая вместимость

Энергопотребление снижено еще больше благодаря использованию различных энергосберегающих технологий: циркулирующего охлаждения холодом (Frost Recycle Cooling) и др.

Кроме того, доступен специальный энергосберегающий режим (Energy Saving) для большей экономии электроэнергии.

Мы разработали варианты максимального расширения полок, отсеков и выдвижных ящиков для увеличения внутреннего пространства, а также благодаря использованию вакуумной изоляции добились уменьшения толщины стенок.

[Эффект тройного дезодорирования (Triple Power Deodorizing)]

Комбинация из трёх видов дезодорирующих материалов оказывает воздействие на запахи различных элементов и веществ, в том числе, на 4 основных: запах серы, азота, альдегидов, а также кислот и их производных. Жизнедеятельность бактерий также ограничивается, благодаря поглощению их фильтром.

Дезодорирующий фильтр обладает при этом и стерильным эффектом.

● Организация, проводившая испытание: The Boken Quality Evaluation Institute («Бокен», Япония) ● Метод испытания: контактный метод пленки (стандарт: JIS Z2801) ● Наименование запчастей: фильтр ● Метод стерилизации: катализатор окисления нанесен на фильтр ● Объект: микроорганизмы, собранные фильтром ● Результат испытания: уничтожение 99% микроорганизмов через 24 часа. Данный результат показывает эффективность отдельного фильтра. Не оказывает влияния на отделения холодильника или продукты в целом.

ЧТО ДЕЛАТЬ, ЕСЛИ

лёд не производится?

→ стр. 32

холодильник охлажден не полностью?

→ стр. 32

появился иней или конденсат?

→ стр. 33

при работе слышен посторонний звук?

→ стр. 34

ненормальная работа вакуумного отделения?

→ стр. 35

если мигает какая-либо из индикаторных лампочек?

→ стр. 35

СОДЕРЖАНИЕ

ПЕРЕД ИСПОЛЬЗОВАНИЕМ

РЕКОМЕНДАЦИИ ПО ТЕХНИКЕ БЕЗОПАСНОСТИ	4
НАЗВАНИЯ И ФУНКЦИИ КАЖДОГО ОТДЕЛЕНИЯ	8
Название каждого отделения / Хранимые продукты	8
В комплекте	8
Функции панели управления	9
ПЕРЕД ИСПОЛЬЗОВАНИЕМ	10
Подготовка холодильника к использованию	10
Перевозка холодильника (при переезде)	11

ОБЫЧНОЕ ИСПОЛЬЗОВАНИЕ

ХОЛОДИЛЬНОЕ ОТДЕЛЕНИЕ	12
Регулировка высоты корзины / полки	12
Настройка температуры холодильного отделения	13
Быстрое охлаждение продуктов (Быстрое охлаждение)	13
ВАКУУМНОЕ ОТДЕЛЕНИЕ	14
Открытие и закрытие двери вакуумного отделения	14
Изменение настроек вакуумного отделения	15
МОРОЗИЛЬНОЕ ОТДЕЛЕНИЕ	16
Использование верхнего морозильного отделения	16
Использование нижнего морозильного отделения	16
Важно знать при хранении продуктов	16
Настройка температуры морозильного отделения	17
Быстрая заморозка продуктов (Быстрая заморозка)	17
ОТДЕЛЕНИЕ ДЛЯ ЛЬДА (АВТОМАТИЧЕСКИЙ ГЕНЕРАТОР ЛЬДА)	18
Приготовление льда	18
Быстрое приготовление льда	19
Завершить приготовление льда	19
Индикатор подачи воды	19
Если индикаторная лампочка «Op» мигает	19
Время и производительность генератора льда	19
ОТДЕЛЕНИЕ ДЛЯ ОВОЩЕЙ	20
Хранимые продукты	20
Памятка о том, как правильно хранить продукты	20
Использование зоны контроля влажности	21
Для большего охлаждения отделения для овощей (Vegetable Compartment (MAX)) ...	21
РАЗЛИЧНЫЕ ФУНКЦИИ	22
Установка энергосберегающего режима	22
Точная настройка температуры (холодильная/морозильная камера)	23
Блокировка панели управления	23
Сигнал открытой дверцы	24
Сигнал открытой дверцы и установка громкости звукового сигнала	24
Установка функции предотвращения конденсации нагревателем на «MIN».	25

УХОД

УХОД (РЕГУЛЯРНЫЙ ОСМОТР)	26
Вилка розетки питания/Задняя часть и дно холодильника/ Поверхность двери	26
Полки/корзины/ящики/дверные уплотнители/ места скопления жидкости	26
Вакуумное отделение	27
Чистка генератора льда	28
Контейнер подачи воды/Поднос для льда	29
ИЗВЛЕЧЕНИЕ ДЕТАЛЕЙ	30
Регулируемые по высоте верхняя и средняя полка	30
Корзины дверей	30
Фиксированная полка	30
Нижняя полка, регулируемая по высоте	30
Вакуумный ящик	30
Ящик для льда (Отделение для льда), Верхняя морозильная камера (Верхний морозильник)	31
Узкий выдвижной ящик, выдвижной ящик и ящик нижнего морозильника	31
Верхний ящик, Стеклопанельная перегородка, Нижний ящик (отделение для овощей)	31
Как установить выдвижную дверь (Отделение для льда/ Верхняя морозильная камера/Нижняя морозильная камера/ Отделение для овощей)	31

УСТРАНЕНИЕ НЕПОЛАДОК

УСТРАНЕНИЕ НЕПОЛАДОК	32
Начальная стадия	32
Панель управления	32
Некорректная работа автоматического генератора льда	32
Холодильник не охлаждается	33
Наличие инея и/или конденсата	33
Чрезмерное охлаждение холодильника	33
Двери расположены не горизонтально	34
Возникновение необычного звука при работе	34
Нагревание холодильника	34
Посторонний запах	34
Неполадки с вакуумным отделением	35
[Op] на панели управления мигает	35
Другое	36
ДОСТУПНЫЕ ЗАПЧАСТИ	37
ХОЛОДИЛЬНИКИ, НЕ СОДЕРЖАЩИЕ ХЛОРОФТОРУГЛЕРОДЫ, МАССА ХРАНИМЫХ ПРОДУКТОВ	38

РЕКОМЕНДАЦИИ ПО ТЕХНИКЕ БЕЗОПАСНОСТИ

Убедитесь в выполнении
следующих предостережений

Игнорирование нижеследующих предостережений по технике безопасности может привести к травмам и материальному ущербу.

■ Следующие значки разделяют по категориям и описывают уровень возможной опасности или ущерба, который может возникнуть при игнорировании данных рекомендаций.

■ Выполнение рекомендаций сопровождается следующими символами категоризации с пояснениями (приведенные ниже символы являются примерами).



ВНИМАНИЕ

Рекомендации под данным значком означают "Высокая вероятность серьезной травмы или летального исхода" при игнорировании.



ПРЕДУПРЕЖДЕНИЕ

Рекомендации под данным значком означают "Высокая вероятность травмы или материального ущерба" при игнорировании.



Данный символ означает запрет. (Запрещено)



Данный символ означает обязательное выполнение. (Обязательно)

■ В данном холодильнике применяются воспламеняющиеся хладагенты. В таблице символов ниже указаны меры предосторожности при работе с воспламеняющимися хладагентами.



R600a

Данный символ обозначает необходимость принятия мер предосторожности при работе с воспламеняющимися хладагентами.



ВНИМАНИЕ

Установка



● Примите меры для предотвращения опрокидывания холодильника во время землетрясения и т.п.

- Опрокидывание холодильника может привести к травме.



Увлажнение запрещено

● Не устанавливайте холодильник в местах с повышенной влажностью или местах, в которых возможен контакт с водой.

- Это может привести к нарушению электрической изоляции и вызвать электрический удар или пожар.



Обращение с электрическим питанием и кабелем



Запрещено

● Избегайте использование сетевых розеток или кабелей, не рассчитанных на требуемое напряжение. Также не используйте источники питания с напряжением, отличным от номинального.

- При использовании сетевой розетки также для питания других электроприборов двойные или мульти-адапторы могут перегреться и вызвать возгорание.
- Используйте сетевые розетки, рассчитанные на ток от 15 ампер.



Запрещено

● Не делайте ничего, что может вызвать повреждение кабеля питания или вилки.

Кабель питания или вилку нельзя разрезать, модифицировать, прикасаться горячими инструментами, сгибать с силой, скручивать, вытягивать, ставить на них тяжелые предметы, придавливать холодильником, защемлять или связывать.

Использование поврежденного кабеля питания может привести к электрическому удару, замыканию или возгоранию.

- Относительно ремонта кабеля питания или вилки обратитесь в Авторизованный Сервисный Центр.

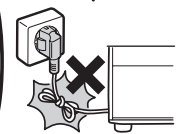

● Надежно включите вилку в сетевую розетку, направив провод вниз.

- Включение вилки проводом вверх может привести к дополнительной нагрузке на провод, что может стать причиной электрического замыкания, перегрева и привести к электрическому удару или возгоранию.
- Неполностью вставленная вилка может вызвать электрический удар или возгорание из-за перегрева.

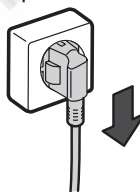

Не трогайте вилку мокрыми руками

● Не вставляйте и не отключайте вилку питания мокрыми руками.

- Это может привести к электрическому удару.

● Данный холодильник не предназначен для использования лицами (включая детей) с ограниченными физическими, осязательными или умственными способностями, а также с отсутствием опыта и знаний, исключая случаи наличия надзора или инструктажа относительно использования холодильника со стороны лица, ответственного за безопасность данных лиц. Использование холодильника детьми возможно только под присмотром, чтобы убедиться, что они не играют с устройством.



⚠ ВНИМАНИЕ

Обращение с электрическим питанием и кабелем



- **Периодически удаляйте пыль с вилки питания.** Нарушение изоляции по причине увлажнения во время удаления пыли может привести к возгоранию.
 - Отключите вилку и протрите ее сухой тканью.

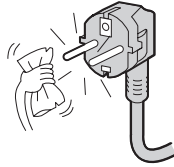

- **Перед уборкой холодильника обязательно отключите сетевую вилку.** Использование без отключения может привести к электрическому удару или травме. → стр. 26
 - При отключении вилки всегда держите ее корпус.

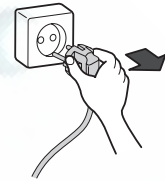

При обычном использовании



Увлажнение запрещено

- **Не проливайте воду на поверхность или внутри холодильника.**
 - Это может привести к повреждению изоляции и электрическому удару или возгоранию.



Запрещено

- **Не помещайте в холодильник предметы, которые могут вызвать возгорание.**
 - Бензин, эфир, сжиженный газ, растворители и клеи могут привести к взрыву.



Увлажнение запрещено

- **Не помещайте на холодильник емкости с водой.**
 - Пролитая вода может привести к повреждению изоляции электрических компонентов и вызвать неисправность электрических схем. Это может привести к электрическому удару или возгоранию.



Запрещено

- **Не используйте огнеопасные аэрозоли рядом с холодильником.**
 - Искры от электрических контактов, например, дверные выключатели, могут вызвать возгорание.



Запрещено

- **Не помещайте на холодильник какие-либо предметы.**
 - Открытие и закрытие дверей и проч. может вызвать их падение и привести к травме.



Запрещено

- **Не храните в холодильнике медикаменты, химикаты и вещества для исследований и экспериментов.**
 - Вещества, требующие специальных условий хранения, нельзя хранить в холодильнике для домашнего использования.



Запрещено прикасаться

- **Не прикасайтесь к деталям механизма автоматического генератора льда.**
 - При вращении лотка льда существует опасность получения травмы.



Запрещено

- **Не висните на дверях и не наступайте на различные отделения холодильника.**
 - Опрокидывание холодильника может привести к травме или заземлению рук.



- **Использование холодильника детьми возможно только под присмотром, чтобы убедиться, что они не играют с устройством.**



Запрещено

- **Не снимайте крышку внутренней подсветки.**
 - При повреждении лампы внутренней подсветки свяжитесь с производителем, сервисным центром или лицом, обладающим необходимыми знаниями для безопасной замены лампы.

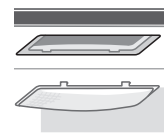

Запрещено

- **Не открывайте дверь нараспашку изо всех сил, а также не прислоняйтесь к открытой двери.**

РЕКОМЕНДАЦИИ ПО ТЕХНИКЕ БЕЗОПАСНОСТИ

**ВНИМАНИЕ****Относительно хладагента (будьте осторожны в отношении нижеследующего при использовании огнеопасного хладагента R600a: ИЗОБУТАН.)**

Запрещено

- Не царапайте и не повреждайте корпус холодильника острыми предметами, например, отверткой.

В связи с тем, что используемый в холодильнике хладагент огнеопасен, любая утечка газа из трубки внутри стенки холодильника может привести к возгоранию или взрыву.

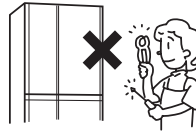

- При установке холодильника оставляйте свободное пространство вокруг него и обратите особое внимание на вентиляционные отверстия.

→ стр. 10

Утечка хладагента может привести к накоплению газа и взрыву.

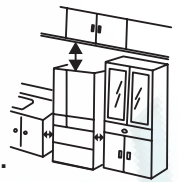

- Не повреждайте сеть циркуляции хладагента. В случае повреждения трубки хладагента отойдите от холодильника и не используйте открытый огонь и электрические приборы.

В случае повреждения холодильника откройте окна для обеспечения вентиляции и свяжитесь с региональным дилером или авторизованным сервисным центром.

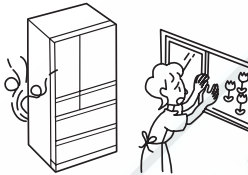

- Свяжитесь с Вашим дилером или специализированной компанией в случае утилизации холодильника. При соприкосновении с влагой хладагент может вызвать возгорание или взрыв.



Запрещено

- Не используйте механические приборы и другие способы для ускорения процесса разморозки, если это не рекомендовано производителем.

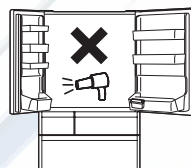

Запрещено

- Не используйте электроприборы внутри холодильника.
 - При утечке хладагента искры контактов могут привести к возгоранию или взрыву.

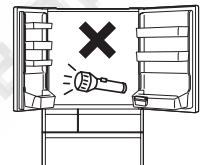

R600a

- Не удаляйте данную предупреждающую этикетку, а также табличку с названием, прикрепленные на компрессоре и холодильнике, на протяжении всего срока пользования холодильником.

В случае чрезвычайной ситуации

- Отключите холодильник путем вынимания вилки кабеля питания в случае некорректной работы или поломки.

Использование неисправного холодильника может привести к электрическому удару или травме.

- При отключении держитесь за корпус вилки.

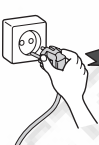

Разборка запрещена

- Не разбирайте, не ремонтируйте и не модифицируйте холодильник.

Возгорание или неисправность может привести к травме.

- При необходимости ремонта или разборки обратитесь в Авторизованный Сервисный Центр.

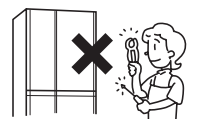

- В случае утечки огнеопасного газа не прикасайтесь к холодильнику и откройте окна для вентиляции.

- Искры от электрических контактов, например, дверных выключателей, могут вызвать взрыв, возгорание или ожоги.

**Утилизация холодильника**

- Перед утилизацией холодильника снимите прокладку дверей для предотвращения риска заперения детей внутри холодильника.

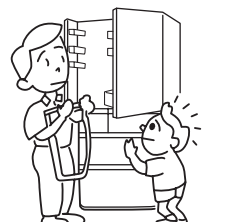
<http://rembitteh.ru/>

⚠ ПРЕДУПРЕЖДЕНИЕ

Что надо делать во время перемещения



Запрещено

- Не перемещайте холодильник на колесиках в его основании, по поверхностям которые легко повредить.

Колесики могут поцарапать пол.

- Для предотвращения повреждения пола используйте защитный коврик.

- **Никогда не поддевайте ручку при помощи подъемного крана и пр.**

- **Будьте внимательны, чтобы не ударить заднюю или боковую стенку холодильника.**



- Во время перемещения холодильника используйте специальные ручки.

Держитесь за специальные ручки. В противном случае Ваши руки могут соскользнуть, что может привести к травме.

- В целях безопасности холодильник должны переносить более 2-х человек.
- Переносите холодильник дверцами вверх, как это показано на рисунке.
- Не зацепляйте ручку грузоподъемным краном.

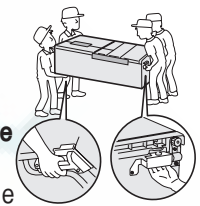

При обычном использовании



Запрещено

- Не помещайте бутылки в дверные корзины, если они не подходят по размерам дна переднего отделения.

- Принудительное размещение подобных больших бутылок может привести к их опрокидыванию и травме.



Запрещено

- При размещении продуктов следите, чтобы они не выступали за границы полок.

- Упавшие предметы, например, бутылки, могут привести к травме.

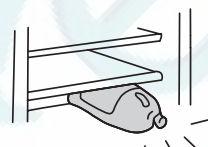

Запрещено

- Не размещайте стеклянные бутылки в морозильной камере.

- Бутылки могут лопнуть при замерзании их содержимого, что может привести к травме.

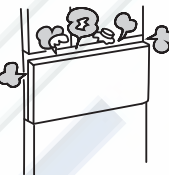

- Во время открытия двух или более дверей холодильника или использовании холодильника другим лицом следите за тем, чтобы не прищемить пальцы.

- Возможно защемление пальцев в пространстве между дверями, что может привести к травме.



Запрещено

- При закрытии дверей не держитесь за их верхнюю часть.

- Если держаться за верхнюю часть дверей при их закрытии, возможно получение травмы путем защемления пальцев.



Запрещено

- Продукты и емкости в морозильной камере нельзя трогать мокрыми руками.

- Это может привести к обморожению. (Особенно при прикосновении к металлическим частям)



Запрещено

- Не размещайте ноги слишком близко к холодильнику при открытии нижней двери холодильника.

- При открытии данной двери Вы можете ударить ступни ног и получить травму.



Запрещено

- Не употребляйте продукты, имеющие странный цвет или запах.

- Испорченные продукты могут привести к серьезным заболеваниям.



Запрещено

- Не размещайте руки или ноги под нижним основанием холодильника.

- Во время уборки размещение рук под нижним основанием холодильника может привести к порезу о металлические части обшивки.

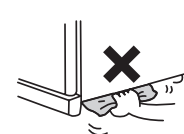

Запрещено

- Не допускайте ударов и излишнего давления на стеклянную полку/отделение (стеклянные части могут разбиться, причинив травму).



Запрещено

- Не нагревайте стеклянную поверхность полки/перегородки и не ставьте на нее горячие предметы.



- Предотвращение стекания воды на пол. Вода, образовавшаяся из конденсата и (или) растаявшего инея, может стекать на пол, если дверца холодильника приоткрыта в течение продолжительного времени. Плотно закрывайте дверцу, не оставляя зазора.



- Будьте осторожны при снятии стеклянных перегородок, поскольку они тяжелые.

НАЗВАНИЯ И ФУНКЦИИ КАЖДОГО ОТДЕЛЕНИЯ

Название каждого отделения / Хранимые продукты

Отделение холодильника → стр. 12
около 2°C ~ 6°C

Холодильное отделение



Температура дверных отсеков немного выше.

Вакуумное отделение → стр. 14
около -1°C ~ 1°C

Свежие продукты, такие как мясо, рыба и морепродукты.
Вакуум и фотокатализатор помогают сохранить продукты свежими.



Отделение для льда → стр. 18
около -20°C ~ -18°C

Хранение кубиков льда, приготовленных автоматическим генератором.

Верхний / Нижний морозильник
→ стр. 16
около -20°C ~ -18°C

Хранение замороженных продуктов, мороженого и сухих продуктов.

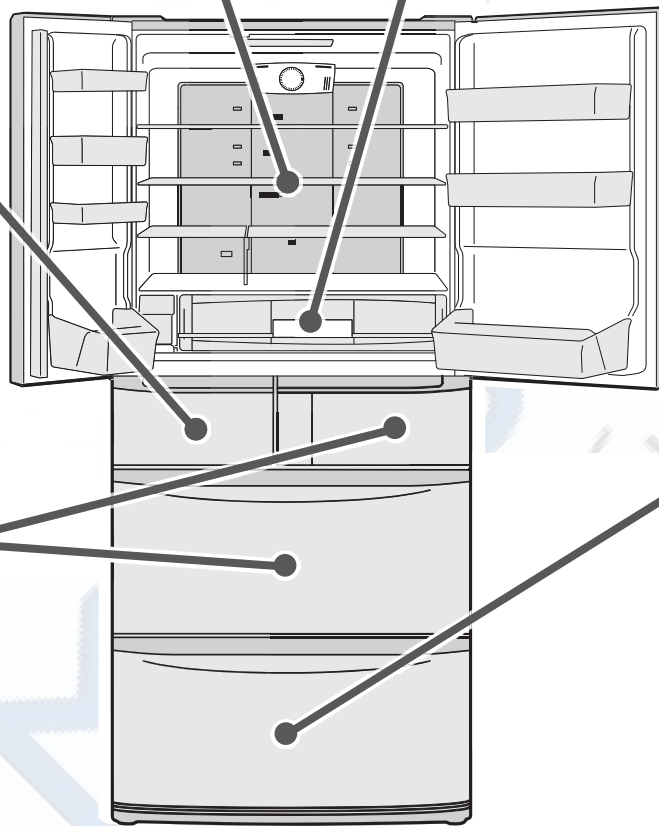
Отделение для овощей → стр. 20
около 3°C ~ 7°C

Овощи, фрукты, напитки

Верхний уровень
Овощи маленького размера, фрукты и пр.



Высокое отделение для хранения
Длинные овощи, 2-литровые пластиковые бутылки и пр.



Температура в высоком отделении для хранения немного выше.

Зона контроля влаги
Листовые овощи (шпинат, японский горчичный шпинат и др.), крупные овощи (капуста, салат) и пр.



※ При температуре окружающей среды +30°C указанные значения температур являются стандартными при условии стабильной работы холодильника без загруженных продуктов и при закрытой дверце.

- Не располагайте продукты плотно друг к другу.
- Пахнущие продукты рекомендуется обернуть в пленку.

В комплекте

Гарантийный талон	Пожалуйста, предъявите его при ремонте.
-------------------	---

Функции панели управления

Нажмите кнопку, чтобы изменить настройки в случае необходимости.

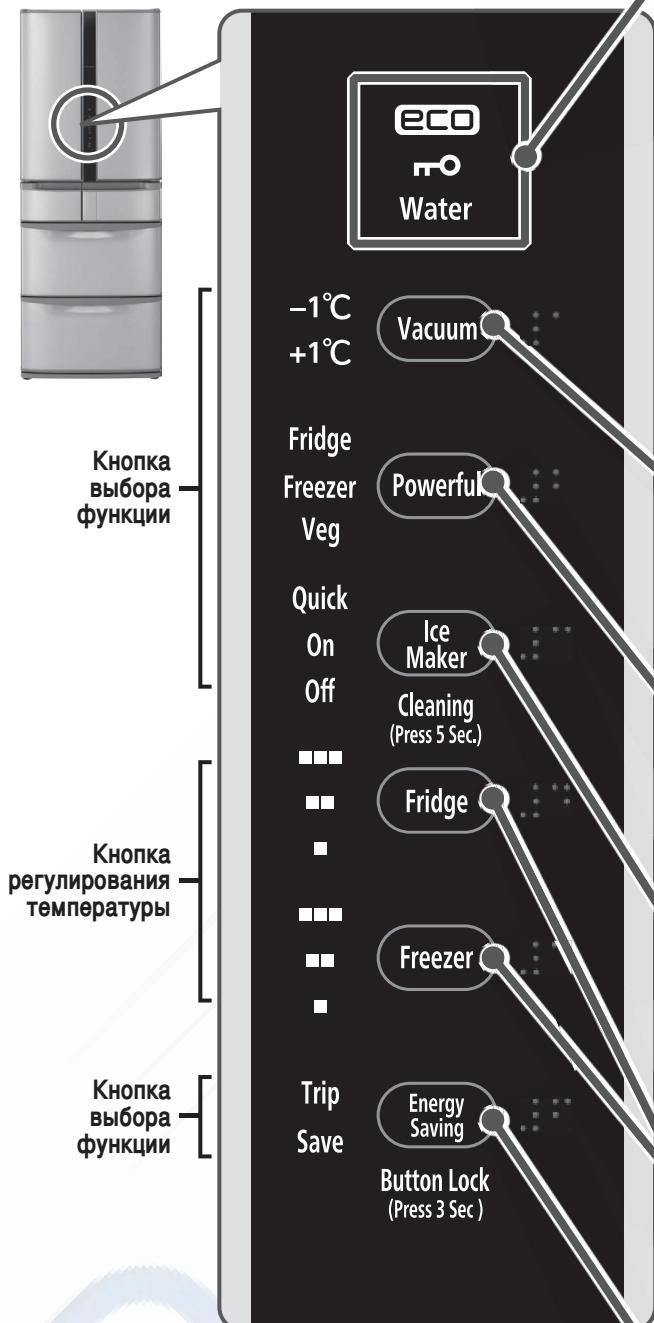

※ Все индикаторные лампочки горят в информационных целях.

Предоставляемая информация

eco При работе холодильника в режиме низкого потребления электроэнергии индикаторная лампочка подсвечивается автоматически, показывая, что энергосберегающий режим, включая циркулирующее охлаждение холодом (Frost Recycle Cooling) и др. установлен на «ON».

Примечание Если она не подсвечивается, это может быть связано со следующим.

- Непосредственно после установки либо если в холодильнике одновременно хранится большое количество продуктов.
- Если дверь часто открывают/закрывают либо если она закрыта неплотно.
- Если установлены режимы «Freezer», «Fridge», «Quick» или «Veg».
- Если температура окружающего воздуха равна 35 °C и выше.

Key Загорается, если панель управления заблокирована. → стр. 23
Мигает, если имеется какая-либо проблема. → стр. 35

Water Лампочка загорается автоматически, когда уровень воды в емкости подачи воды снижен. → стр. 19

Режим вакуумного отделения

Установите режим вакуумного отделения

-1°C → стр. 15, +1°C → стр. 15,

All lamps off → стр. 15

Установка режима охлаждения

Установите режим охлаждения

«Fridge» (холодильное) → стр. 13, «Freezer» (морозильное) → стр. 17

, «Veg» (для овощей) → стр. 21

Установите режим генерации льда

Установка режима генерации льда

«Quick» (быстрый) → стр. 19, «On» (нормальный) → стр. 18,

«Off» (отключить) → стр. 19

Регулирование температурного режима

Установка температуры для каждого отделения
Обычно используется режим «■■■■» (средний).

Холодильное отделение → стр. 13

Морозильное отделение → стр. 17

Установка энергосберегающего режима

Установите энергосберегающий режим.

Энергосбережение за счет уменьшения мощности охлаждения в каждом отделении.

«Trip» (Отпуск) → стр. 22, «Save» (Энергосбережение) → стр. 22

Примечание

- Закройте все двери прежде, чем приступить к настройкам. Панель управления не сработает при нажатии на нее в случае, если хотя бы одна из дверей холодильника открыта либо если на дисплее мигает индикаторная лампочка.
- Для подтверждения настроек откройте дверь холодильника или нажмите любую кнопку. Индикаторные лампочки вновь загорятся.
- В целях экономии электроэнергии индикаторная лампочка погаснет спустя около 40 секунд после завершения работы. Однако индикаторные лампочки режимов «Freezer», «Fridge», «Save», «Trip», «Quick», «Off», «Water» and «eco operation» будут продолжать гореть в любом случае.
- При открытии двери холодильника, символы на экране загораются, а затем гаснут, спустя 15 секунд после ее закрытия. <http://rembitteh.ru/>

ПЕРЕД ИСПОЛЬЗОВАНИЕМ

Подготовка холодильника к использованию

1

Место установки

- Пол должен быть прочным и ровным. В случае установки холодильника на ковре, тапатами, настиле или линолиуме положите под холодильник твердую фанеру толщиной около 1 см, так как данные материалы могут деформироваться или поменять цвет.
- Также рекомендуется устанавливать холодильник вдали от прямых солнечных лучей и источника тепла.
- Установка холодильника должна осуществляться в местах, защищенных от влаги и обеспеченных вентиляцией. Это поможет сохранить мощность холодильника и сэкономить потребление электроэнергии. Это также предотвратит от выцветания и появления ржавчины.
- Выбирайте место вдали от других приборов во избежание помех (шума, нечеткого изображения) в телевизоре и другом оборудовании, вызванных работой холодильника.
- Для эффективного охлаждения рекомендуется обеспечение достаточного пространства вокруг холодильника для проветривания и отвода горячего воздуха.
- Реальные размеры центральной части основного корпуса холодильника незначительно превышают указанные размеры. В этой связи, при установке холодильника, примите во внимание обеспечение дополнительного пространства вокруг.
- Задняя стенка холодильника может быть размещена вплотную к стене. Однако, при возникновении вибрации и/или обнаружении изменения цвета или загрязнения на стене, отодвиньте холодильник от стены.

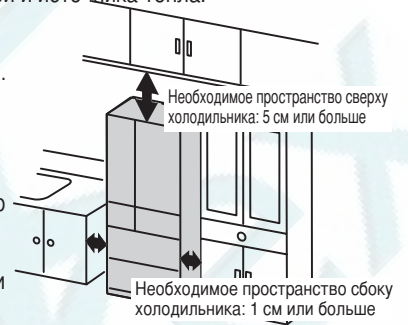

2

Установка холодильника

Выравнивание холодильника производится регулируемыми ножками, расположенными в углах нижней части передней панели холодильника.

1

Снимите крышку ножек, придерживая ее за оба конца, потянув на себя с силой.



2

Вращайте регулируемые ножки так, чтобы они опустились на пол, а затем закрепите их (с правой и левой стороны).



3

Регулировка ножек холодильника для его выравнивания

- Левая или правая сторона дверей холодильника может быть незначительно ниже при неровной поверхности пола, а также при погружении левой или правой ножки в пол при использовании мягкого материала на полу или при сильной загрузке холодильника продуктами.
- Это не влияет на функции холодильника. При желании, Вы можете откорректировать положение холодильника с помощью регулировочных ножек в соответствии с представленным ниже описанием. Корректировка наклона влево/вправо и незначительное приподнимание передней части холодильника способствует простому и плотному закрыванию дверей.

1

Поверните регулируемые ножки так, чтобы холодильник стал ниже, выровняв уровень двери холодильного отделения.

Высоту двери можно регулировать: одним поворотом регулируемой ножки высота двери изменяется на 1 мм.

■ Левая сторона двери ниже.



■ Правая сторона двери ниже.

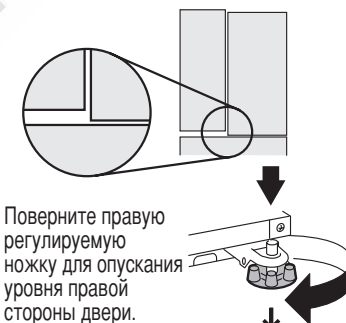

2

Закрепите крышку ножек холодильника, вставив левый и правый штыри крышки ножек в крепежные отверстия.

Для полной установки на полу и выравнивания двери холодильника может потребоваться примерно 5 дней. Если дверь холодильника не выравнивается, то необходимо провести повторное регулирование.

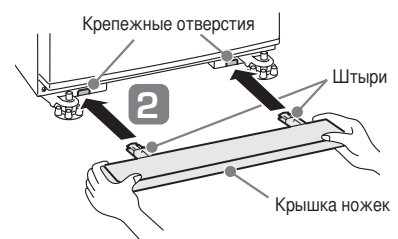

Примечание

- Если дверь холодильника не придерживать рукой, то она может открыться. Это считается нормальным.

4 Отклейте наклейку от антиоксидантной освежающей кассеты (Antioxidation Fresh Cassette) в вакуумном отделении.

Перед использованием отклейте наклейку от антиоксидантной освежающей кассеты (Antioxidation Fresh Cassette), расположенной в передней части вакуумного отделения.

- Антиоксидантные элементы и аромат не будут распространяться, пока наклейка не будет отклеена.

Предупреждение

- Не мойте кассету в воде.
- Не нюхайте ее в непосредственной близости поскольку запах может вызвать раздражение в носу.

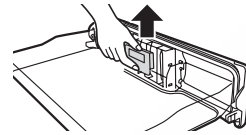

Потяните кассету ровно вверх.

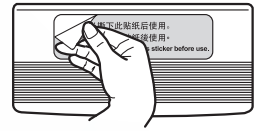

Отклейте наклейку, а затем верните кассету на место.

5 Подключение к розетке

Холодильник можно подключить к сетевой розетке сразу после установки.

Используйте отдельную розетку при подключении. (220~230В переменного тока, 15 ампер или более)

- Проверьте, чтобы вилка и провод не были зажаты между задней стенкой холодильника и стеной, во избежание перегрева провода.

Охлаждение внутренней части холодильника

- До полного охлаждения внутри холодильника может потребоваться от 4 до 24 часов. Время зависит от различных условий, включая внешнюю температуру или состояние хранимых продуктов.
- При первом использовании функции автоматического генератора льда обязательно осуществите функцию "Cleaning" (Очистка генератора льда). (→ стр. 28)
- Функция автоматического генератора льда начнет работу сразу после полного охлаждения внутренней части холодильника. (При первом использовании для приготовления льда может потребоваться 24 или более часов.)

Примечание

- После того, как вилка будет вставлена в розетку, заслонки системы охлаждения будут продолжать гонять воздух в течение 2 минут, чтобы проверить свою готовность к работе (при этом, они могут работать более шумно, чем обычно, однако это является допустимым).
- В самом начале работы холодильника может выделяться запах пластика. В этом случае рекомендуется тщательно проветривать помещение. Запах исчезнет спустя некоторое время.

Предупреждение

- Если Вы собираетесь установить холодильник в зоне горячих источников при непосредственном контакте с сероводородом, Вам следует позаботиться об антикоррозийной обработке труб. Заранее обратитесь по этому вопросу к своему дилеру. Проблемы, вызванные контактом с сероводородом, не попадают под гарантийное обслуживание.
- Не отклеивайте наклейки с задней стенки, а также пластмассовые элементы с нижней части боковой стенки холодильника.
- Магниты или присоски, прикрепленные на боковую стенку или на дверную поверхность, могут оставить царапины.



Пластмассовые элементы (справа и слева)

Перевозка холодильника (при переезде)

1 Убедитесь, что в холодильнике нет продуктов и льда.

2 Всегда удаляйте воду из емкости для воды и подноса для льда.

3 Выньте вилку из розетки.
Можно прямо перед перемещением холодильника.

4 Снимите крышку ножек и поднимите регулируемые ножки вверх.

5 С помощью клейкой ленты закрепите дверь и провод.

6 Подстелите лист бумаги или тряпку при сдвигании/переноске холодильника.
Для предотвращения повреждения напольного покрытия и проливания воды.

7 Подложив под холодильник лист картона или ткань достаточного размера, наклоните холодильник назад и удалите воду.

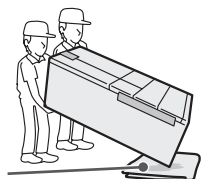

Старое одеяло или ткань

8 Убедитесь, что держитесь за ручки, когда переносите холодильник вдвоем.

При переноске не кладите холодильник на пол горизонтально, что может привести к поломке холодильника.

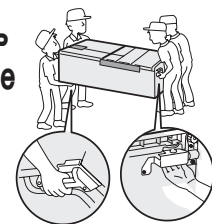

9 Перед установкой холодильника на новом месте прочитайте раздел "Подготовка к использованию"

→ стр. 10



ХОЛОДИЛЬНОЕ ОТДЕЛЕНИЕ

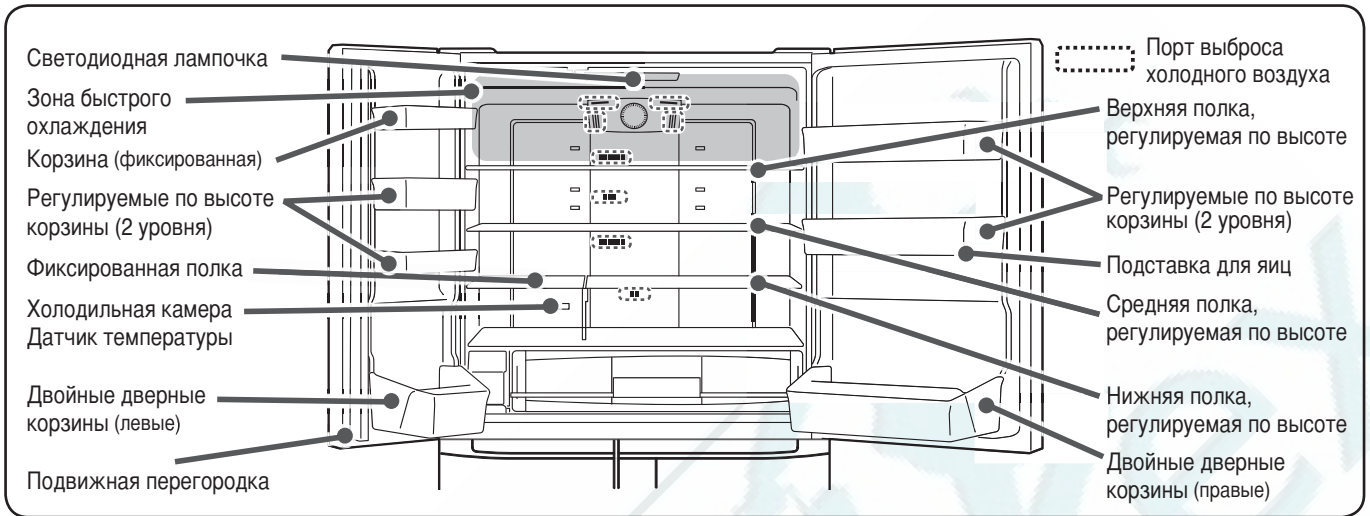

Предупреждение

- Продукты с высоким содержанием влаги, а также напитки в жестяных банках могут заморозиться и расколоться, если они размещены вокруг порта выдува холодного воздуха.
- Храните теплые продукты в зоне быстрого охлаждения либо на верхней регулируемой полке. Если Вы поместите продукты рядом с датчиком температуры, это может привести к чрезмерному охлаждению внутреннего пространства холодильника.
- Не открывайте дверь нараспашку изо всех сил, а также не прислоняйтесь к открытой двери, поскольку это может привести к ее повреждению.

Регулировка высоты корзины / полки

Высота полок регулируется в зависимости от размера продуктов и напитков.

Чтобы научиться снимать/крепить, смотрите (→ стр. 30).

■ Корзины, регулируемые по высоте

■ Полки, регулируемые по высоте (верхняя, средняя)

Вы можете отрегулировать их положение в зависимости от высоты хранимых продуктов и напитков.

■ Нижняя полка, регулируемая по высоте

Доступны три уровня регулировки.

- Положение при поставке.

- Хранение кастрюль и пр.

- Хранение молока в картонных пакетах и пр.

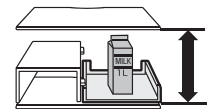
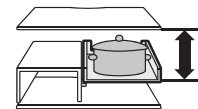
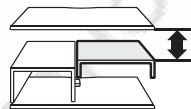
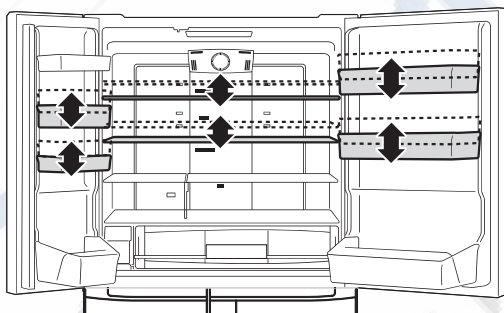

Предупреждение

■ Для открытия двери

- Не держитесь за подвижную перегородку для открытия левой двери. (В противном случае, дверца не будет открываться.)



■ Для закрытия двери

- Не закрывайте дверь при выдвинутой подвижной перегородке. (В противном случае, дверцу невозможно будет полностью закрыть.)



Настройка температуры холодильного отделения

1

Нажмите **Fridge**, чтобы изменить температурный режим.

С каждым нажатием на кнопку соответствующая индикаторная лампочка будет изменяться в указанной ниже последовательности.

При поставке температура установлена на «■■■».

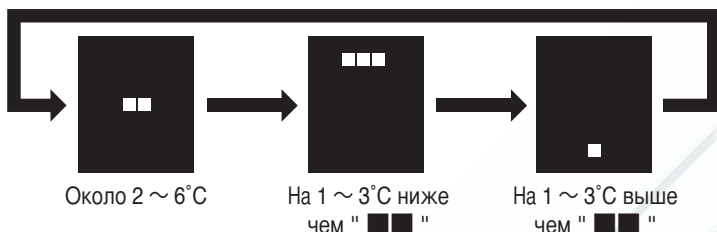

※ При температуре окружающей среды +30°C указанные значения температур являются стандартными для холодильного отделения при условии стабильной работы холодильника без загруженных продуктов и при закрытой дверце.

- При обычном использовании выберите «■■■». Температура может меняться в зависимости от режима работы.
- Для установки более точной температуры смотрите. → стр. 23

Примечание

- Если Вы выбрали «■■■■» или «■», то температура в вакуумном отделении тоже изменится.
- Температура в дверных корзинах установлена немного выше, чем температура на схеме выше.

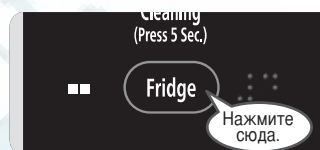

ХОЛОДИЛЬНОЕ ОТДЕЛЕНИЕ

Быстрое охлаждение продуктов (Быстрое охлаждение)

1

Поместите продукты в зону быстрого охлаждения.

Продукты охладятся еще быстрее, если поместить их в центр вблизи внутренней стенки (перед портом выдува холодного воздуха)

Зона быстрого охлаждения

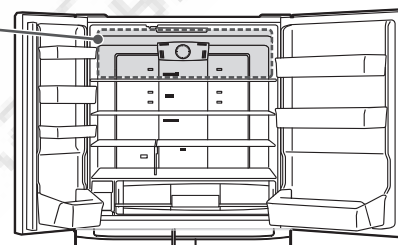

Предупреждение

- Не ставьте сочные продукты вблизи порта выдува холодного воздуха, иначе они могут заморозиться.
- Избегайте хранения газированных напитков в жестяных банках вблизи порта выдува холодного воздуха, иначе они могут заморозиться или взорваться.

2

Нажмите **Powerful** на панели управления, чтобы включить индикаторную лампочку функции быстрого охлаждения.

При режиме «Fridge» индикаторная лампочка режима будет гореть постоянно, остальные же индикаторные лампочки погаснут через 40 секунд.

Охлаждение будет длиться около 50 минут, после чего индикаторная лампочка режима «Fridge» погаснет.



Для отмены

Нажмите **Powerful**, чтобы выключить индикаторную лампочку «Fridge».

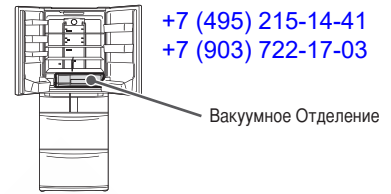

ВАКУУМНОЕ ОТДЕЛЕНИЕ

Фотокатализатор и светодиодная лампочка

Свет от светодиодных лампочек, а также эффект от фотокатализатора способствуют превращению в диоксид углерода запахообразующих веществ в продуктах и этилена в овощах, тем самым ограничивают деятельность ферментов. Светодиодная лампочка освещает вакуумный ящик в то время, пока дверь холодильника открыта.

Вакуумный насос

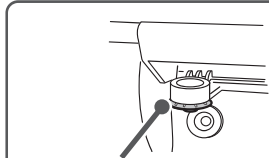

Выпускной вакуумный клапан (синий)

Поднимите ручку для открытия замка. Вакуум будет освобожден с помощью выпускного вакуумного клапана. При выпуске вакуума издается шипящий звук.

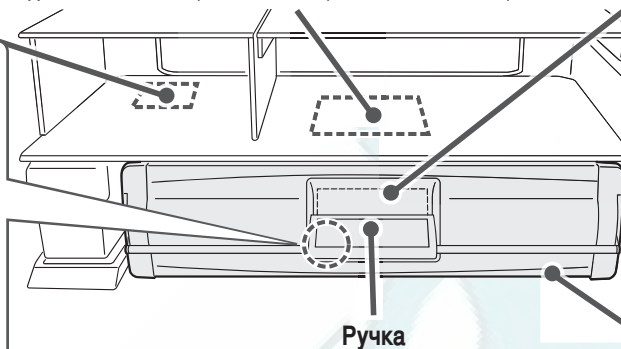

Антиоксидантная освежающая кассета

Перед использованием проверьте, чтобы наклейка была отклеена. → стр. 11

Когда вакуумное отделение находится в состоянии вакуума, кассета распространяет аромат и антиоксидантные элементы с целью сохранения питательных свойств и свежести продуктов. * Нет необходимости периодически заменять кассету.

Вакуумный ящик

(с алюминиевым поддоном)

Открытие и закрытие двери вакуумного отделения

Открытие двери

1

Приподнимите ручку для открытия замка.

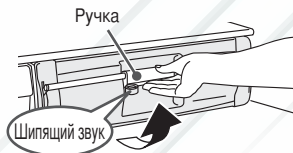

2

Потяните ручку по направлению к себе для открытия двери.

Дверь не открывается до полного прекращения шипящего звука.

Предупреждение

Вакуумное отделение не открывается без открытия левой и правой двери. При попытке открыть силой Вы можете повредить двойную корзину или вакуумное отделение, а также спровоцировать внезапное резкое открытие двери холодильного отделения.



Примечание

- Вакуумный насос начинает работу при закрытой дверце холодильного отделения, а также при закрытой дверце вакуумного отделения и запертой ручке.
- С началом работы вакуумного насоса может послышаться посторонний звук, однако это является допустимым.
- Вакуумному насосу требуется около 3 минут после его активации для того, чтобы создать вакуум. Шипящий звук не будет раздаваться, если вакуумный ящик открыт в течение 3 минут после закрытия. Всегда ждите 3 минуты или больше прежде, чем проверить состояние вакуума.
- Вакуумному отделению требуется больше времени, чем остальным отделениям, на охлаждение продуктов, поскольку в нем используется непрямой метод охлаждения.
- Даже в темноте во время работы фотокатализатора Вы можете увидеть свет от светодиодной лампочки сквозь дверные прокладки.

Рекомендация

- Если антиоксидантная освежающая кассета загрязнена, протрите ее выжатой влажной тряпкой.

Предупреждение

- Не смачивайте антиоксидантную освежающую кассету водой. Если Вы все-таки намочили ее, протрите насухо перед использованием.
- Не нюхайте антиоксидантную освежающую кассету в непосредственной близости поскольку запах может вызвать раздражение.
- Не разбирайте антиоксидантную освежающую кассету.

Закрытие двери

1

Задвиньте полностью, придерживая за ручку.

Предупреждение

Если Вы закроете дверь холодильной камеры, при этом не закрыв вакуумный ящик, это может привести к повреждению частей холодильника или продуктов.

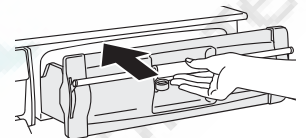

2

Полностью опустите ручку для блокировки двери.

Убедитесь в опускании ручки до упора. В противном случае функция вакуума может работать некорректно.

Предупреждение

Если Вы закроете дверь холодильника, при этом не заблокировав ручку, это может привести к повреждению частей холодильника и разрыву прокладки.

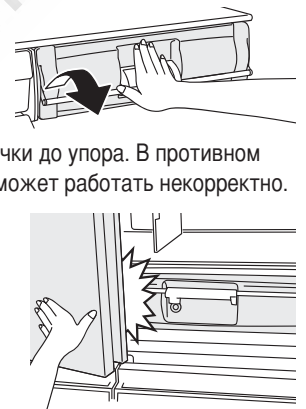

Изменение настроек вакуумного отделения

1

Нажмите **Vacuum**, чтобы изменить настройки по Вашему усмотрению.

С каждым нажатием дисплей будет переключаться в указанной ниже последовательности. При поставке температура установлена на «-1°C»

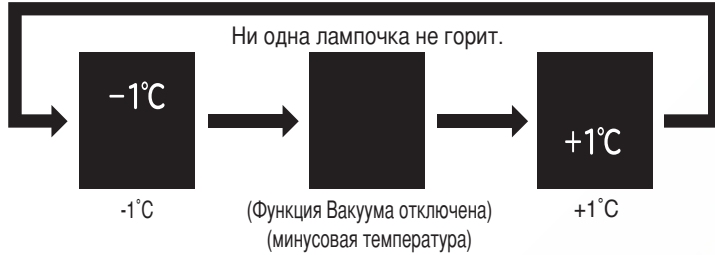

※Приведенные выше значения получены при температуре окружающего воздуха 30 °С, стабильной температуре в вакуумном отделении, отсутствии хранимых внутри продуктов и при закрытых дверях.

Настройки и хранимые продукты

ВАКУУМНОЕ ОТДЕЛЕНИЕ

Вакуум

Вакуум отключен

OFF (Функция Вакуума отключена) (около -1°C)

Продукты, которые следует хранить при настройках температуры «-1°C».

- Мясо, обработанное мясо
- Рыба, морепродукты, паста из отварной рыбы



Этот параметр также подходит для размораживания. Продукты с высоким содержанием влаги могут заморозиться.

Продукты, которые следует хранить при настройках температуры «+1°C».

- Молочные продукты
- Продукты, в которых при замораживании образуются пузыри воздуха



Йогурт, сыр и т.д.

тофу, коньяку, тофу, обжаренный в масле, нитевидный коньяку, вареные яйца и подобные продукты.

- Нарезанные овощи и фрукты
- Прочие



Свежие овощи, такие как: салат, перилла, а также фрукты: апельсины, киви и др.

Овощи в герметически закрытых пакетах или вакуумных упаковках, кофейные зерна, листовый чай и подобные.

Функция вакуума отключена. Данный режим рекомендуется использовать для хранения продуктов в герметически закрытых пакетах или емкостях, хранение которых требует особых условий. Продукты с высоким содержанием воды могут заморозиться из-за того, что в данном отделении поддерживается отрицательная температура.

Продукты и емкости, которые требуют особого обращения при хранении

- Продукты в запечатанных пакетах

Во время хранения пакет может надуться, что может привести к повреждению других продуктов.



Сосиски, нарезанный сыр и т.п.

Предупреждение

- Пластиковые герметичные контейнеры

Крышка контейнера может стать неплотной или сместиться во время хранения. Будьте осторожны при обращении с данными контейнерами.



Предупреждение

Продукты, которые нельзя хранить

- Овощи, чувствительные к низкой температуре

Поверхность овощей может испортиться под влиянием низкой температуры.



Баклажаны, Огурцы, окра, спаржа, имбирь, зеленый перец

Примечание

- Вакуумный эффект сохранится, даже если продукты будут обернуты в пленку.

Предупреждение

- Продукты с высоким содержанием влаги могут заморозиться в случае, если температура окружающего воздуха низкая.
- Температура в вакуумном отделении также изменяется, если температура холодильной/морозильной камеры установлена на «■■■■» или «■».

Рекомендация

Ввиду того, что вакуумное отделение плотно закрыто, в нем может образоваться конденсат и (или) иней, так как в продуктах и в воздухе содержится влага.

- Вытрите конденсат и (или) иней мягкой тканью, смоченной в теплой воде.
- Сразу же вытирайте воду или жидкости, пролитые в отделении.

※Капли воды и (или) иней не оказывают отрицательного влияния на работу.

Конденсат и (или) иней



МОРОЗИЛЬНОЕ ОТДЕЛЕНИЕ

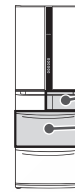

Использование верхнего морозильного отделения

Система быстрой заморозки позволяет мгновенно сохранить всю сочность, натуральные питательные вещества и хороший вкус продуктов. → стр. 17

Использование данного отделения рекомендуется для быстрой заморозки мяса или рыбы.

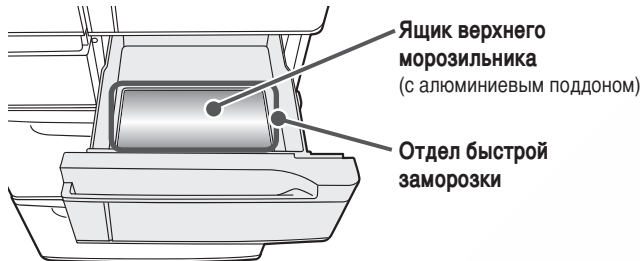

Хранимые продукты

Ящик верхнего морозильника	В мешках для заморозки, герметичных контейнерах и пр. Пространство для малогабаритных и замороженных продуктов и пр.	
	Отделение быстрой заморозки	Когда требуется быстро заморозить мясо или рыбу.

Использование нижнего морозильного отделения

3-х ярусный ящик морозильника обеспечивает большим пространством для хранения и удобным доступом к замороженным продуктам.

Подходит для хранения продуктов длительное время, а также продуктов, которые легко размораживаются при обычной температуре, например, мороженое.

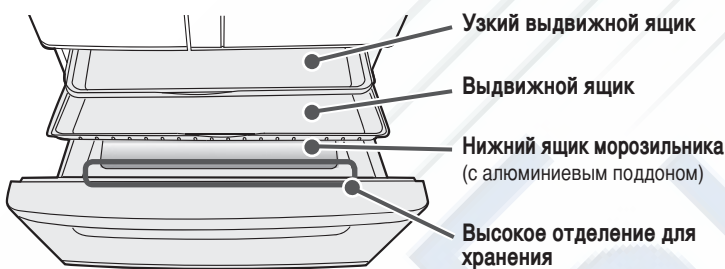

Хранимые продукты

Узкий выдвижной ящик	Небольшие продукты и замороженная еда и т.п.	
Выдвижной ящик	Пакеты для заморозки Герметичные контейнеры и проч.	
Нижний ящик морозильника	Замороженные продукты, брикеты мороженого и проч. Высокое отделение для хранения	В пластмассовых бутылках для заморозки и пр.

- При перемещении подноса из алюминия верхнего морозильника в левую часть в узкий выдвижной ящик можно использовать его в качестве отдела быстрой заморозки.

Примечание

- Не извлекайте узкий выдвижной ящик.

Важно знать при хранении продуктов

Размещайте продукты должным образом, согласно их высоте.

В противном случае дверь не сможет плотно закрыться, что приведет к недостаточному охлаждению, и может спровоцировать поломку ящиков или порчу продуктов.

Храните продукты в отдалении от верхнего узкого ящика и/или выдвижного ящика.

Памятка по высоте



- Не храните 500 мл пластиковые бутылки в узком выдвижном ящике. При заморозке они расширяются и возможно возникновение затруднений при попытке их достать.
- Не используйте при снятом узком выдвижном ящике и (или) при снятом выдвижном ящике. Продукты могут упасть во внутреннюю часть ящика, что может привести к неполному закрытию двери.

- При хранении высоких продуктов в высоком отделении хранения убедитесь, что они не соприкасаются с узким выдвижным ящиком и/или выдвижным ящиком.
- Храните только такие продукты, которые могут быть заморожены, например, пластиковые бутылки для заморозки.

Настройка температуры морозильного отделения

1

Нажмите **Freezer**, чтобы настроить температурный режим по Вашему усмотрению.

С каждым нажатием на кнопку соответствующая индикаторная лампочка будет изменяться в указанной ниже последовательности. При поставке температура установлена на «■■■»

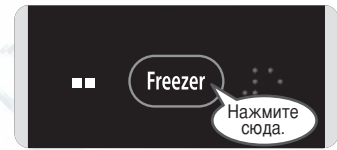
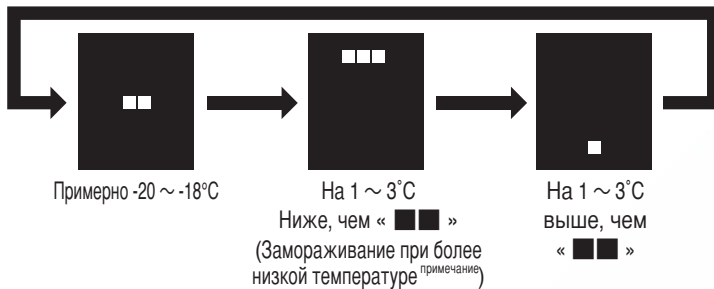

※ Указанные значения температур являются стандартными при следующих условиях: температура окружающей среды +30°C, отсутствие хранимых продуктов, закрытая дверца и постоянная температура внутри холодильника.

- Выберите «■■■» для обычного использования. Температура может меняться в зависимости от состояния работы.
- Для более подробной информации относительно панели управления. (→ стр. 23)

Примечание: Продукты хранятся при более низкой температуре, чем обычная температура заморозки. Потребление электроэнергии в этом случае приблизительно на 20% выше, чем для обычного процесса заморозки.

Примечание

- При длительной работе холодильника с выбранным режимом морозильной камеры «■■■■» мороженое и другие продукты могут стать твердыми, или может потребоваться больше времени на их разморозку.

Быстрая заморозка продуктов (Быстрая заморозка)

1

Разместите завернутые в пищевую пленку продукты на поднос из алюминия в верхнем морозильнике.

Разделение продуктов на мелкие порции не только способствует их скорейшей заморозке, но и позволяет легко извлечь их.

Отдел быстрой заморозки

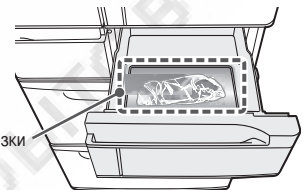

Примечание

- Если Вы переставите алюминиевый поддон верхней морозильной камеры слева от узкого выдвижного ящика в нижней морозильной камере, то образовавшееся пространство может быть использовано как отделение быстрой заморозки.

2

Нажмите **Powerful**, чтобы включить индикаторную лампочку «Freezer».

При режиме «Freezer» индикаторная лампочка режима будет гореть постоянно, остальные же индикаторные лампочки погаснут через 40 секунд.

Заморозка автоматически отключится спустя около 120 минут, после чего индикаторная лампочка режима «Freezer» погаснет.

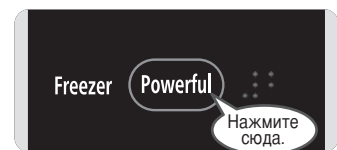

Для отмены

Нажмите **Powerful**, чтобы выключить индикаторную лампочку «Freezer».

Примечание

- При включенном режиме «Freezer» морозильная камера охлаждается в первую очередь. По этой причине температура в холодильной камере может повыситься в случае частого открывания/закрывания дверей холодильной камеры.
- Теплые продукты, такие, как рис, могут быть легко заморожены с помощью этой функции. Убедитесь в том, что вы не обожжетесь, помещая горячую еду внутрь камеры. Рекомендуем класть еду в камеру после того, как она охладится до той температуры, при которой вы сможете взять ее руками.
- Повторное нажатие **Powerful** кнопки ранее, чем через 60 минут после окончания заморозки, включит индикаторную лампу, однако новая заморозка при этом не запустится. Новая заморозка начнется только по прошествии 60 минут.
- Убедитесь в том, что еда обернута в полиэтиленовую пленку во избежание ее прилипания к алюминиевому поддону.

МОРОЗИЛЬНОЕ ОТДЕЛЕНИЕ

ОТДЕЛЕНИЕ ДЛЯ ЛЬДА (АВТОМАТИЧЕСКИЙ ГЕНЕРАТОР ЛЬДА)

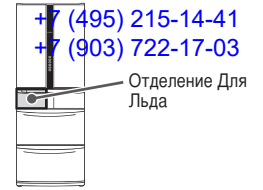

Контейнер подачи воды
(Примерно 1 литр)

Линия полной заливки контейнера водой

АВТОМАТИЧЕСКИЙ ГЕНЕРАТОР ЛЬДА

Поднос для льда

Панель управления

Кнопки генерирования льда

Индикаторная лампочка подачи воды

Water

-1°C

Vacuum

Powerful

Ice Maker

Cleaning (Press 5 Sec)

On

Дисплей Кнопка «Ice Maker»

Ящик для льда

Линия уровня льда

Лопатка для льда

Отделение для льда

Приготовление льда

- 1** Нажмите **Ice Maker**, чтобы сменить индикаторную лампочку на «On».

Нажмите сюда.
- 2** Снимите контейнер подачи воды.

Пополните запас воды, если горит индикаторная лампочка «Water» или уровень воды опустился до отметки «Линия добавления воды».

Линия добавления воды
- 3** Откройте крышку и добавьте воду.

Заливайте воду до тех пор, пока уровень воды не достигнет «линии полной загрузки контейнера».

Крышка

Линия полной загрузки контейнера

- 4** Верните на прежнее место контейнер подачи воды.

Вставьте его до линии «положение установки контейнера».

Подача воды не будет производиться до тех пор, пока контейнер подачи воды не будет вставлен до конца.

※ При наклонении контейнера подачи воды она может пролиться. В этом случае сразу вытрите пролитую воду.

Положение установки контейнера

Приготовление льда начнется автоматически

Кубики льда будут выпадать в ящик для льда. За один прием получается 12 кубиков льда.

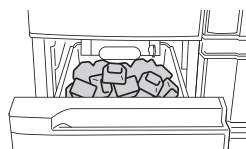

Примечание

В следующих случаях приготовление льда займет больше времени:

- Если Вы делаете лед впервые (это может занять более суток).
- Если холодильник работает в энергосберегающем режиме.
- Если дверь холодильника часто открывают/закрывают.
- Если в холодильнике одновременно хранится большое количество продуктов.
- В случае перебоев с питанием.
- При низкой температуре окружающего воздуха зимой и пр.
- После того, как Вы почистили лоток для льда.
- Если дверь морозильной камеры / отделения для льда закрыта неплотно.
- Если температура морозильной камеры установлена на «■».

Запустите чистку генератора льда (Ice Maker Cleaning), если Вы готовите лед впервые вообще либо впервые за неделю и больше. → стр. 28

Рекомендации

- Предупреждение: для наполнения контейнера используйте только питьевую воду.
- Вода для приготовления льда должна отвечать стандартам, установленным для питьевой воды. Стандарты качества водопроводной воды различны в каждой стране. Проверьте качество воды и получите подтверждение в местных органах власти.
- В целях гигиены не реже одного раза в неделю меняйте воду и промывайте контейнер.
- Если для получения льда используется минеральная вода с высоким содержанием минеральных веществ, то при опускании такого льда в воду может образоваться белый осадок. Такой минеральный белый осадок безопасен.
- Данный тип воды легко подвержен заражению бактериями. В случае использования минеральной воды промывайте контейнер каждые 3 дня.

Минеральная вода (жесткость: 100мг/л или менее)

Очищенная с помощью фильтра вода

Вода из колодца (требует соответствие стандартам воды)

- Не используйте следующие жидкости, так как это может привести к некорректной работе, деформации или застреванию льда.

Соки

Спортивные тонизирующие напитки

Газированные напитки

Чай

<http://rembitteh.ru/>

Быстрое приготовление льда

Завершить приготовление льда

1 Нажмите , чтобы включить индикаторную лампочку «Quick».

Кубики льда будут приготовлены за меньшее время, чем при режиме «On».

За один прием получается 12 кубиков льда.

При режиме «Quick» индикаторная лампочка режима будет гореть постоянно, остальные же индикаторные лампочки погаснут через 40 секунд.

Быстрое приготовление льда автоматически отключится через 7 часов, после чего индикаторная лампочка сменится на «On».



1 Нажмите , чтобы включить индикаторную лампочку «Off».

Автоматическое приготовление кубиков льда прекратится.

✳ Если автоматический генератор льда находится в режиме «Off» в течение одной недели и дольше, запустите его чистку. (→ Pg.28, 29)

Примечание

- Индикаторная лампочка «Off» не гаснет.



Индикатор подачи воды

Индикаторная лампочка «WATER» загорается автоматически, когда количество воды в контейнере подачи воды уменьшается. В этом случае следует наполнить контейнер водой.

- Функция приготовления льда не работает даже в режимах «On» и «Quick» в случае, если параллельно горит индикаторная лампочка «Water».



Примечание

- «Water» индикаторная лампочка гаснет (на период до 3 часов), когда левая дверь холодильной камеры открывается и закрывается при горящей индикаторной лампочке, однако загорается снова, если не была долита вода, чтобы пополнить контейнер.
- Индикаторная лампочка «Water» остается отключенной, когда для автоматического приготовления льда выбрана установка «Off».

Предупреждение

- Индикаторная лампочка «Water» может загореться вне зависимости от того, какой уровень воды в контейнере, в том случае, если контейнер не установлен должным образом. Если это происходит, задвиньте контейнер прямо и до конца.

Если индикаторная лампочка «On» мигает.

Лоток для льда может соприкасаться с продуктами, находящимися внутри ящика для льда.



Предупреждение

Прежде, чем запустить чистку генератора льда «Ice Maker Cleaning», полностью освободите ящик от льда. (→ стр. 28)

- Не храните в ящике для льда какие бы то ни было продукты (замороженные и пр.), кроме льда, когда готовите лед автоматически. В противном случае лед может не приготовиться, или дверь может не открыться, или детали автоматического генератора льда могут повредиться, потому что продукты создают помеху их работе.



Замороженные продукты

Наличие замороженных продуктов во внутренней части ящика для льда?

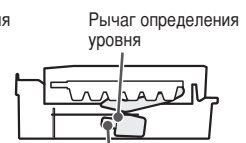

Лопатка для льда

Наличие лопатки для льда во внутренней части ящика для льда?

Время и производительность генератора льда

Количество хранимого льда	Обычный режим	Около 100 кубиков
	При выравнивании льда	Около 130 кубиков
Затрачиваемое время на одну операцию	Нормальный режим «On»	Около 110-140 минут
	«Quick» (быстрый)	Около 80 минут

✳ Приведенные выше значения получены при температуре окружающего воздуха 30 °С, температуре, установленной на « ■■ », в каждом отделении, а также при постоянно закрытых дверях.

Примечание

- Ограничительная линия хранимого льда представляет собой ориентировочную линию хранимого объема льда в случае, если автоматический генератор льда производит лед поверх выровненного. Если лед хранится частями, то уровень льда может сравняться с линией раньше. В результате чего автоматический генератор льда может прекратить производить лед еще до того, как будет достигнуто необходимое количество кубиков.

Рекомендация

- Открывайте и закрывайте дверь отделения для льда аккуратно. В противном случае лед может выпасть из ящика для льда в нижнюю морозильную камеру.

ОТДЕЛЕНИЕ ДЛЯ ОВОЩЕЙ



Отделение Для Овощей

Фотокатализатор и светодиодная лампочка Свет от светодиодных лампочек, а также эффект от фотокатализатора способствуют превращению в диоксид углерода запахообразующих веществ и этилена в продуктах, тем самым сохраняя их свежесть.

Чувствительный к влажности элемент

Большой верхний ящик

Нижний ящик

Стеклопанельная перегородка

Блокировочная ручка

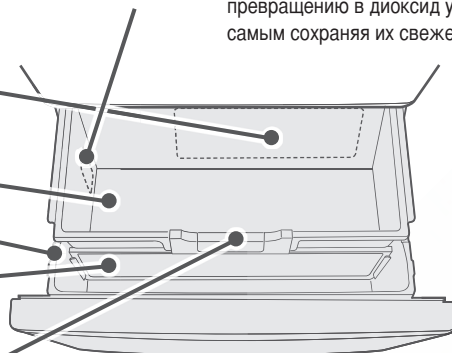

Высокое отделение для хранения

Большой верхний ящик

Дверь отделения для овощей



Стеклопанельная перегородка

Зона контроля влажности

Предупреждение

- Не извлекайте чувствительный к влажности элемент и фотокатализатор из нижнего ящика.
- Прежде, чем снять нижний ящик, снимите стеклопанельную перегородку, поскольку она может выпасть.

Хранимые продукты

Большой верхний ящик	Разрезанные овощи, малогабаритные овощи, фрукты и пр.
Высокое отделение для хранения	Длинные овощи, 2-литровые пластмассовые бутылки и пр.
Зона контроля влажности	Листовые овощи (шпинат, японский горчичный шпинат и др.), крупные овощи (капуста, салат) и пр.



Рекомендации

- С связи с высокой влажностью отделения для овощей, вокруг верхнего ящика, на потолке отделения для овощей, а также на поверхности самих овощей, в зависимости от их размера и вида, может сформироваться конденсат, однако это допустимо. Кроме того, повышенное увлажнение поддерживается в зоне контроля влажности, что, в свою очередь, вызывает большую конденсацию. Скопившаяся вода может испортить продукты, поэтому вытирайте ее при помощи мягкой ткани.
- Если чувствительный к влажности элемент заставлен пакетами или контейнерами для хранения пищи, то конденсат будет образовываться быстрее. Поэтому не ставьте перед ним пакеты и контейнеры.
- Если Вы беспокоитесь по поводу конденсата, оборачивайте овощи в пленку.
- Если Вы храните сухие продукты (рис, нори и пр.) в отделении для овощей, то помещайте их в заклеенные пакеты (контейнеры), после чего ставьте в отделение для овощей. Сухие продукты могут впитывать влагу.

Памятка о том, как правильно хранить продукты

Складывайте продукты должным образом в зависимости от их высоты.

В противном случае дверь закроется неплотно, что может привести к неэффективному охлаждению, порче продуктов либо поломке любого из ящиков.

Не храните продукты в глубине верхнего ящика.

Памятка по высоте

Дверь отделения для овощей

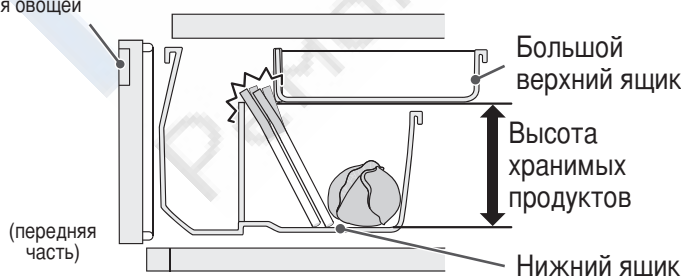

- **Не складывайте продукты друг на друга, чтобы они не превышали высоту ящика.**
 - В противном случае дверь закроется неплотно, что может привести к неэффективному охлаждению.
 - Это также может спровоцировать порчу продуктов, а также поломку ящика либо стеклопанельной перегородки.
 - Верхний ящик не закроется плотно, что приведет к тому, что функция консервации фотокатализатором не будет иметь должный эффект.
- **Не влижайте принудительно слишком много продуктов/напитков в отделение для хранения высоких/длинных продуктов.**
 - Некоторые пластмассовые бутылки не могут быть помещены в холодильник ввиду своего типа.
 - Не кладите внутрь слишком много продуктов, напитков и пр. Стеклопанельная перегородка может разбиться.

Использование зоны контроля влажности

Для того, чтобы открыть

1

Нажмите на блокировочную ручку в центре верхнего ящика и проведите по ней до конца.

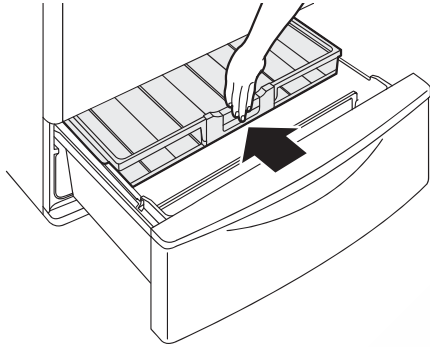

Предупреждение

- Верхний ящик не проскользит до конца, если Вы не нажмете блокировочную ручку.

Для того, чтобы закрыть

1

Выдвиньте блокировочную ручку в центре верхнего ящика, а затем проведите ей до конца, пока она не защелкнется, для блокировки

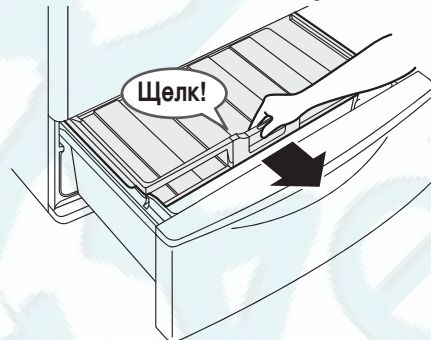

- ※ Когда дверь отделения для овощей закрывается, верхний ящик задвигается назад в исходное положение и блокируется.

Для большего охлаждения отделения для овощей [Vegetable Compartment (MAX)]

1

Нажмите **Powerful**, чтобы включить режим «Veg».

Продукты хранятся при температуре ниже обычной (примерно от 1 до 5°C вместо 3-7°C).
※ При температуре окружающей среды +30°C указанные значения температур являются стандартными для овощного отделения при условии стабильной работы холодильника без загруженных продуктов и при закрытой двери.

Предупреждение

- В целях экономии электроэнергии дисплей погаснет через 40 секунд, однако установленная функция по-прежнему будет активной.



Для отмены

Нажмите **Powerful**, чтобы отключить индикаторную лампочку «Veg».

Примечание

- Овощи с высоким содержанием воды могут заморозиться, если продукты длительное время хранятся в режиме «Veg».
- Невозможно одновременно произвести установку режимов «Veg» и «Fridge» / «Freezer».
- Если во время работы в режиме «Veg» производится переключение в режим «Freezer» / «Fridge», то после автоматического завершения работы «Freezer» / «Fridge» не произойдет возвращения в режим «Veg». Необходимо повторно установить режим «Veg».
- При установке режима «энергосбережения» во время работы в режиме «Veg» производится переключение охлаждающего действия на более слабое по сравнению с режимом «Veg». → стр. 22
- Температура внутри ящика может быть ниже заданной, если температура окружающей среды низкая.
- Температура в отделении для хранения высоких/длинных продуктов всегда немного выше, чем в других отделениях.

Рекомендации

- Если овощи чувствительны к низким температурам (это касается огурцов, баклажанов и пр.), на их поверхности могут появиться вмятины, либо они могут потерять свой первоначальный цвет. В этом случае снимите настройку «Veg».
- При установке режима «Veg» в отделении для «спящих» овощей может конденсироваться большее количество влаги. Если Вы не хотите, чтобы конденсировалась влага, снимите настройку «Veg».

Овощи обычно чувствительны к низким температурам.



ОТДЕЛЕНИЕ ДЛЯ ОВОЩЕЙ

РАЗЛИЧНЫЕ ФУНКЦИИ

Установка энергосберегающего режима

При установке настроек энергосбережения («Save» – Экономия, «Trip» – Отпуск) холодильник начинает работать в следующих энергосберегающих режимах.

Энергосберегающий режим	Save	<p>Экономия электричества за счет снижения мощности охлаждения каждого отделения.</p> <p>В целях энергосбережения выключает светодиодные лампочки в холодильной камере, вакуумном отделении, а также в отделении для овощей в случае, если дверь холодильной камеры открыта более, чем 30 секунд.</p> <p>※Если установлен режим «Save», данная функция будет работать до тех пор, пока установки не будут сняты.</p>
	Trip	<p>Экономия электричества за счет медленного охлаждения внутреннего пространства холодильника.</p> <p>Устанавливайте данный режим, если Вы уезжаете надолго (например, в путешествие)</p> <p>※После открытия двери при установленном режиме «Trip», режим автоматически сменится на «Save».</p>

1

Нажмите , чтобы установить настройки по Вашему усмотрению.

При каждом нажатии кнопки, будут загораться соответствующие лампочки в порядке, указанном ниже.

При поставке энергосберегающий режим установлен на «Off» (ни одна лампочка не горит).

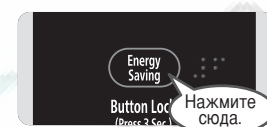

Примечание

- В случае, если режимы «Save», «Trip» установлены параллельно с режимами «Quick» (около 7 часов), «Freezer» (около 120 минут) и «Fridge» (около 50 минут), то в первую очередь будут выполняться функции «Quick», «Freezer» и «Fridge», и только после их окончания режим будет переключен на «Save» или «Trip». (→ стр. 13, 17, 19)
- В случае, если режим «Save» / «Trip» установлен параллельно с режимом «Veg», то функция охлаждения режима «Veg» будет слабее. (→ стр. 21)
- При попытке установить температуру холодильной и морозильной камер на «■» такой слабый режим не будет установлен из соображений необходимости поддерживать продукты свежими, а выключенными будут только светодиодные лампочки в холодильной камере и вакуумном отделении.

Предупреждение

- Автоматический контроль температуры снижает нагрузку на охлаждение, что может вызвать таяние мороженого и образование инея на продуктах. Также в этом случае потребуется больше времени на заморозку и приготовление льда.

Точная настройка температуры (холодильная/морозильная камера)

Температурные установки для холодильной и морозильной камер могут быть еще точнее отрегулированы по 11 уровням.

Рекомендуется использовать эту функцию в качестве дополнительных настроек режима «■■■».

1 Откройте дверь нижней морозильной камеры.

2 Нажмите **Fridge** и удерживайте нажатой не менее 5 секунд, пока не услышите 1 гудок.

3 Закройте дверь нижней морозильной камеры.

4 Нажмите **Fridge** или **Freezer** для регулирования настроек.

С каждым нажатием на кнопку температура будет становиться выше на один уровень. (Нажатие на кнопку при горящем символе «Максимум и выше» вернет Вас на уровень «Минимум и ниже».)

(Горит Мигает Выключена)

Индикаторная лампочка											
Настройка	Минимум и ниже	Минимум	→	→	→	Средний	→	→	→	Максимум	Максимум и выше

Для отмены Повторите действия, указанные в пунктах 1, 2, 3.

Вы услышите 2 гудка, после чего сможете установить температуру по обычной (3-уровневой) схеме.

РАЗЛИЧНЫЕ ФУНКЦИИ

Блокировка панели управления

Позволяет предотвратить ошибочное срабатывание панели управления либо злоупотребление ее нажатием со стороны детей.

Когда данная индикаторная лампочка (Блокировка панели управления) горит, никакая другая часть панели управления не работает при нажатии на нее.

1 Нажмите **Energy Saving** и удерживайте нажатой не менее 3 секунд, пока не услышите звуковой сигнал.



Блокировка панели управления сменится на «Вкл» или «Выкл». При поставке установлена на «Выкл».

Установка блокировки панели управления	«Вкл» (заблокирована)	«Выкл» (разблокирована)
Индикаторная лампочка	Вкл	Выкл
Звуковой сигнал	Длинный звуковой сигнал	2 звуковых сигнала

Примечание ● Если вилка была вставлена в розетку или вынута из нее, а также в случае перебоев с подачей тока, панель управления может быть заблокирована.

РАЗЛИЧНЫЕ ФУНКЦИИ (ПРОДОЛЖЕНИЕ)

Сигнал открытой дверцы

Если дверь холодильника открыта в течение 1 минуты, раздастся сигнал и загорится лампочка, как показано на схеме ниже, указывая на то, что дверь открыта.

В двери верхней морозильной камеры не таймер не установлен.

Длительность сигнала в случае, если дверь открыта в течение	Одной минуты	Двух минут	Трех минут
Сигнал	Длинный звуковой сигнал (3 звуковых сигнала)	Длинный звуковой сигнал (5 звуковых сигналов)	Длинный звуковой сигнал (длительный), громче

- ※ Если дверь оставлена открытой на 1 минуту и дольше, индикаторная лампочка мигает и светятся символы на панели управления.
- ※ Только в случае, когда установлен энергосберегающий режим, сигнал открытой дверцы включается спустя 30 секунд после открытия двери.
- ※ Когда индикаторная лампочка на дисплее мигает по причине активации функции сигнала открытой дверцы, панель управления не работает при нажатии на нее.

Сигнал открытой дверцы и установка громкости звукового сигнала

Вы можете увеличить громкость звукового сигнала либо убрать его полностью.

1

Нажмите **Powerful** и удерживайте нажатой не менее 3 секунд, пока не услышите звуковой сигнал.



Уровень громкости звукового сигнала может быть изменен со «стандартный» на «громче» или «беззвучный». Изменяйте настройки последовательно, пока не установите желаемый уровень громкости (смотрите схему ниже). При поставке уровень звука установлен на «Standard».

Уровень громкости	Стандартный	Громче	Беззвучный	Стандартный
Звуковой сигнал	—	2 длинных гудка	Длинный звуковой сигнал	2 звуковых сигнала

(заводская установка)

Примечание

- Невозможно настроить уровень громкости только для какой-либо из дверей либо только для определенного звукового сигнала.
- Если функция сигнала открытой дверцы не активна, символы на панели управления перестают мигать.
- Если вилка была вынута/вставлена в розетку либо после перебоев с подачей тока, уровень громкости вернется к стандартным настройкам, то есть звуковой сигнал будет раздаваться.

Установка функции предотвращения конденсации нагревателем на «MIN». (Подвижная перегородка / Металлические перегородки отделений)

Установка функции предотвращения конденсации нагревателем на «MIN» позволяет сэкономить электроэнергию.

Если на подвижной перегородке или на металлических перегородках отделений образуется конденсат, установите стандартные настройки.

Температурные настройки для подвижной перегородки и для металлических перегородок отделений могут быть установлены на четыре уровня (от 1 до 4), при этом уровень 4 является наиболее энергосберегающим.



«MIN» настройки обогревателя	Стандартный	Минимальный уровень 1	Минимальный уровень 2	Минимальный уровень 3	Минимальный уровень 4	Стандартный
Звуковой сигнал	—	Длинный звуковой сигнал	Длинный звуковой сигнал (2 звуковых сигнала)	Длинный звуковой сигнал (3 звуковых сигнала)	Длинный звуковой сигнал (4 звуковых сигнала)	2 звуковых сигнала

(фабричные настройки)

Установка для подвижной перегородки

1 Откройте дверь нижней морозильной камеры.

2 Нажмите **Powerful** и удерживайте нажатой не менее 3 секунд, пока не услышите звуковой сигнал.

Включатся настройки минимального уровня предотвращения конденсации нагревателем. Последовательно нажимайте вышеуказанную кнопку, пока не выберете желаемый уровень (смотрите схему выше).



3 Закройте дверь нижней морозильной камеры.

Установка для металлических перегородок отделений

1 Откройте дверь нижней морозильной камеры.

2 Нажмите **Energy Saving** и удерживайте нажатой не менее 3 секунд, пока не услышите звуковой сигнал.

Включатся настройки минимального уровня предотвращения конденсации нагревателем. Последовательно нажимайте вышеуказанную кнопку, пока не выберете желаемый уровень (смотрите схему выше).

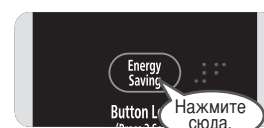

3 Закройте дверь нижней морозильной камеры.

Примечание

- Если вилка была вынута/вставлена в розетку после перебоев с подачей тока, то вернутся стандартные настройки.

УХОД (РЕГУЛЯРНЫЙ ОСМОТР)



Предупреждение

- Убедитесь в том, что Вы отсоединили вилку от розетки питания перед началом ухода за холодильником.

■ При обнаружении загрязнения

- Протрите незамедлительно. Рекомендуется очищать труднодоступные и скрытые места один раз в год.

Вилка розетки питания Один или два раза в год

1

Отсоедините шнур питания от источника питания.

В случае наличия пыли на вилке возможно возникновение возгорания.

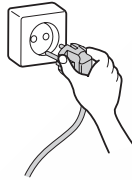

2

Проверьте следующие пункты.

- Есть ли повреждения шнура питания?
- Нагревается ли вилка питания?
- ※ Если Вы обнаружили какие-либо неисправности, проконсультируйтесь у Вашего диллера.

3

Удалите пыль и протрите сухой тканью.

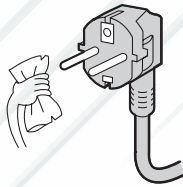

4

Плотно подсоедините вилку к розетке питания.

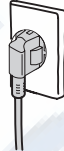

Задняя часть и дно холодильника Один или два раза в год

1

Снимите крышку ножек, потянув ее на себя.

Вставьте и надавите с передней стороны при установке.

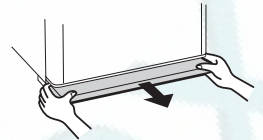

2

Вкрутите регулировочные ножки так, чтобы они не касались пола, и перекатите холодильник.

На пол, который может легко повредиться, постелите защитный коврик и т.п.



Поднимите регулируемые ножки, прокручивая их против часовой стрелки.

3

Протрите заднюю часть холодильника, стену и пол.

Задняя часть холодильника подвержена загрязнению по причине накопления мелкой пыли вследствие циркуляции воздуха.

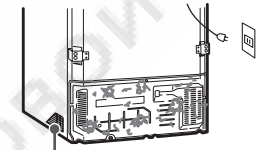

Боковой вентиляционный канал

Поверхность двери Один раз в месяц

Протрите поверхность двери мягкой тканью, смоченной в теплой воде.

Оставшиеся загрязнения на поверхность двери можно легко удалить с помощью специального пластикового скребка для стеклянных поверхностей с последующим протиранием загрязненной области сухой тканью.

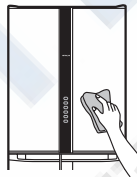

Дверные уплотнители Один раз в месяц

Тщательно протрите их, так как они подвержены загрязнению.

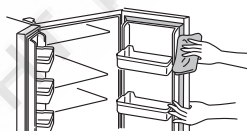

Предупреждение

- Не используйте следующие вещества.
 - Щелочные или слабощелочные кухонные моющие средства, порошок, порошковое мыло, масло, горячую воду, жесткие щетки, кислоты, бензин, растворители, спирт, отбеливатели и проч.
- При использовании чистящих губок и тканей, содержащих химические препараты, строго следуйте инструкциям.
- Обязательно убедитесь, что вытерли разлившееся масло, цитрусовый сок и суп. Это может привести к повреждению двери, пластмассовых деталей, а также обесцвечиванию окрашенных поверхностей.
- Не вытирайте смазку, нанесенную на подвижные контактные поверхности ящиков и рельсы раздвижных дверей.
- Магниты или прочие предметы, прикрепленные на боковую сторону или поверхность двери холодильника, могут оставить следы.
- Если вилка была вынута из розетки, настройки панели управления могут быть сброшены. Поэтому проверьте настройки.

Полки/корзины/ящики Один раз в три месяца

Для протирки используйте мягкую, смоченную в слегка теплой воде, ткань.

О том, как снять, смотрите → стр. 30, 31

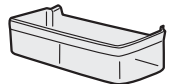

Требование

- Если Вы моете нижний контейнер отделения для овощей водой, переверните его вверх дном, чтобы слить воду, а затем вытрите воду сухой тряпкой. Не используйте для мытья мощную щетку или зубную щетку с тонким ворсом. Так Вы можете повредить ящик или чувствительный к влажности элемент.

Места скопления жидкости Один раз в месяц

Тщательно протрите их при наличии накопленной жидкости и/или при наличии загрязнения.



Места, где накапливается жидкость

Вакуумное отделение Один раз в месяц

1 Выдвиньте вакуумный ящик

О том, как снять, смотрите (→ стр. 30)
Убедитесь, что вынули все продукты, хранящиеся в вакуумном ящике.

2 Снимите антиоксидантную освежающую кассету. (→ стр. 11)

Удалите загрязнения с антиоксидантной освежающей кассеты, протерев ее с помощью хорошо выжатой влажной ткани.

3 Протрите следующие детали с помощью мягкой ткани, смоченной в слегка теплой воде.



4 Прикрепите антиоксидантную освежающую кассету обратно к вакуумному ящику.

5 Прикрепите вакуумный ящик обратно.

О том, как прикрепить, смотрите (→ стр. 30)

Предупреждение

- Не смачивайте антиоксидантную освежающую кассету водой.
- Не прикасайтесь к стеклу на верхней стенке отделения (фотокатализатор и светодиодная лампочка) пальцами и не протирайте его сухой тканью. Используйте влажную хлопковую ткань для удаления появляющихся загрязнений.
- Если кроме теплой воды Вы используете для очистки прокладки вакуумного отделения моющие и прочие средства, прокладка может повредиться, деформироваться, изменить цвет, что, в свою очередь, может привести к тому, что вакуум не сможет удерживаться как следует.
- Деформированная прокладка вакуумного отделения или неплотно прилегающая дверь вакуумного ящика могут привести к тому, что вакуум не сможет удерживаться как следует.

При сильном загрязнении вакуумной прокладки

1 Снимите прокладку с вакуумного ящика.

Зажмите в руке кнопку вакуумной прокладки справа и аккуратно снимите ее.



2 Промойте загрязнение в воде с помощью мягкой губки и проч.

※ Не используйте моющие средства и проч.



Удалите загрязнения в пазе для крепления прокладки вакуумного отделения

3 Вытрите влагу сухой тканью и оставьте до полного высыхания.

4 Прикрепите прокладку к камере вакуумного отделения

Аккуратно выравняйте кнопку и выемку и затем соедините их.

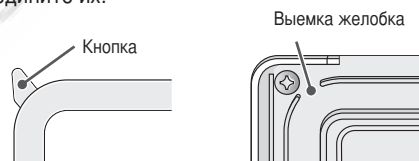

УХОД (ПРОДОЛЖЕНИЕ)



Предупреждение

- Не прикасайтесь к механической части автоматического генератора льда. (Возможно получение травмы в результате вращения подноса для льда).

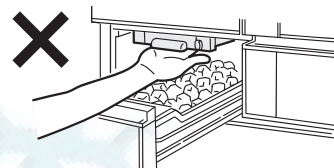

Чистка генератора льда При первом использовании

Подготовка

Перед промывкой проверьте следующее.

Перейдите к следующему шагу после проверки.

Контейнер подачи воды

- Наличие воды в контейнере.
- Контейнер правильно установлен.

Ящик для льда

- При наличии льда удалите его.

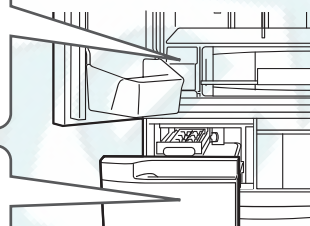

1

Закройте все двери.

2

Нажмите  и удерживайте нажатой не менее 5 секунд, пока не услышите звуковой сигнал.

Отпустите руку от нажатой кнопки, когда три индикаторные лампочки «Quick», «On» и «Off» начнут мигать, а таймер начнет издавать звуковой сигнал.

Активируется функция чистки генератора льда (канала подачи воды) «Cleaning» (длится около 4 минут).

- Индикаторная лампочка будет мигать, а зуммер будет издавать звуковой сигнал в течение 4 минут.
- Процесс чистки генератора льда не может быть прерван.
- Если открыть любую из дверей холодильника во время чистки генератора льда, процесс чистки может нарушиться. Не открывайте и не закрывайте двери, пока чистка не будет окончена.
- Сигнал открытой дверцы раздается, даже когда данная функция не активна. (→ стр. 24)

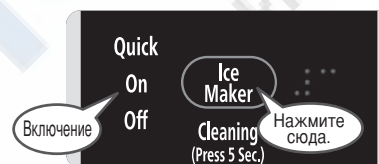

4

Положите чистое полотенце или др. на дно контейнера так, чтобы вырез на задней части контейнера был заблокирован после завершения звуковой индикации и мигания индикаторов.

Положите водопоглощающее полотенце на дно контейнера для льда, чтобы предотвратить выплескивание воды через край ящика во время чистки генератора льда.

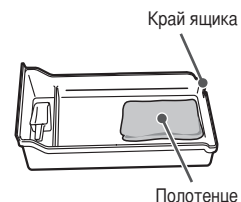

5

Насухо вытрите внутреннюю поверхность ящика, а затем вставьте его обратно в отделение для льда.

Извлеките ящик для льда, вытрите воду внутри, а затем уберите полотенце.

Можете без проблем использовать воду, оставшуюся в контейнере подачи воды, если таковая имеется.

После завершения функции чистки генератора льда, генератор перейдет в режим «On».



Контейнер подачи воды Один раз в неделю

1 Снимите контейнер подачи воды, а затем – крышку.

Приподнимите крышку за ближний край по направлению указанному стрелкой, а затем извлеките ее.

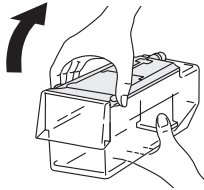

2 Снимите прокладку с крышки, а затем – емкость.

Поверните емкость и снимите ее с крышки.



3 Снимите фильтр воды с емкости.

Потяните за ушко фильтра воды пальцем и снимите его с емкости.



4 Сполосните водой каждую деталь контейнера подачи воды.

Промойте его с помощью мягкой губки и проч. Не используйте моющие средства и проч.

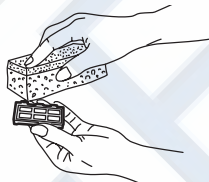

Рекомендации

- Высушите фильтр воды, чтобы предотвратить появление на нем плесени и слизи.

Примечание

- Меняйте фильтр воды не реже 1 раза в 3-4 года. → стр. 37

5 Прикрепите все детали к контейнеру подачи воды.

Залейте в него воду и установите его внутри холодильника.

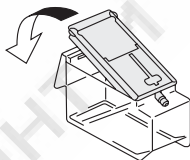

Примечание

- Дехлорированная вода, как, например, минеральная, колодезная, фильтрованная, холодная кипяченая вода, обычно оставляют схожую с водопроводной водой ржавчину и слизь. Поэтому рекомендуем проводить чистку раз в день.
- Если Вы не пользовались генератором льда более одной недели, промойте контейнер подачи воды, а затем установите его на место (кроме того, промойте фильтр воды). Если Вы не пользовались генератором льда более одной недели, рекомендуем запустить чистку генератора льда перед использованием. → стр. 28

Поднос для льда Один или два раз в год

1 Нажмите , чтобы включить индикаторную лампочку «Off».

Подача воды в лоток для льда прекратится.

✳Если индикаторная лампочка «Off» мигает, подождите 1 минуту, пока она не загорится, а затем переходите к следующему шагу.



2 Откройте дверь отделения для льда и извлеките лоток для льда.

- 1 Опустите рычаг и
- 2 вытащите раму.
- 3 Приподнимите крышку (часть ▲) по направлению, указанному стрелкой.
- 4 Удалите поднос для льда с рамы.

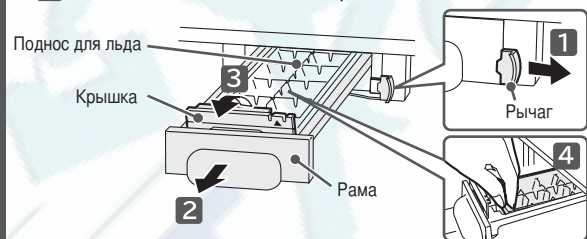

3 Освободите поднос для льда и промойте его слегка в проточной воде.

Не используйте губки, моющие средства и т.п.



4 Откройте отделение для льда, а затем вставьте лоток для льда.

- 1 Установите лоток для льда.
- 2 Установите крышку до конца, пока не раздастся щелчок.
- 3 Протолкните раму до конца, пока не раздастся щелчок. (Убедитесь, что рычажок закреплен в раме.)

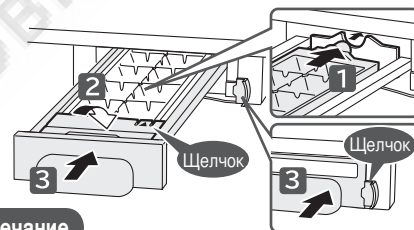

Примечание

- Извлеките лоток, а затем попробуйте протолкнуть внутрь только раму. Затем нажмите  предварительно закрыв все двери, чтобы включить режим «Off». Спустя некоторое время мотор, приводящий в движение лоток для льда, придет в состояние готовности, что позволит Вам установить лоток.

5 Нажмите , чтобы включить индикаторную лампочку «On». Запустится автоматическое приготовление льда.

ИЗВЛЧЕНИЕ ДЕТАЛЕЙ

Примечание

- Перед извлечением деталей убедитесь, что в холодильнике не осталось хранимых продуктов.
 - Не открепляйте детали, описание которых не дано ниже.
- Проконсультируйтесь с центром техобслуживания Хитачи по вопросу чистки этих деталей, после того, как они будут извлечены.

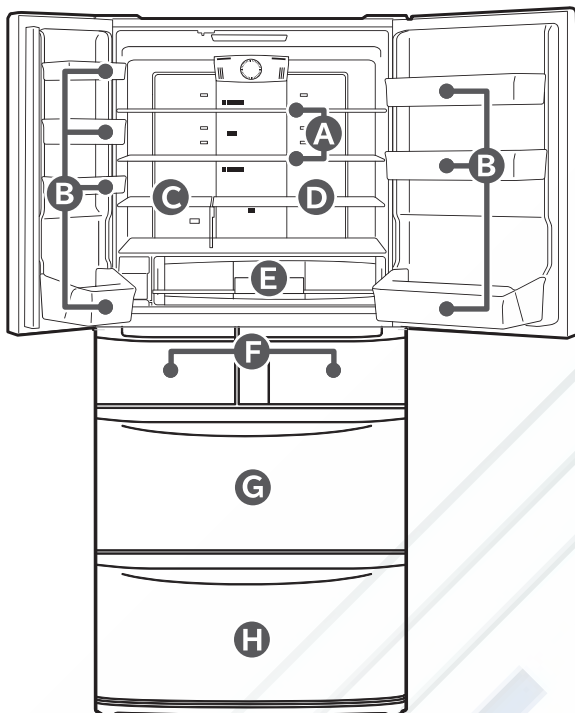

A Регулируемые по высоте верхняя и средняя полка

- 1 Слегка приподнимите заднюю часть полки, а затем извлеките ее.
- 2 Поднимите полку, как показано на рисунке, а затем поверните и снимите ее.

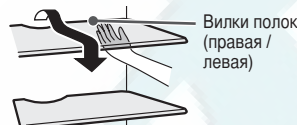

Вилки полок
(правая / левая)



При установке полки, двигайте ее до тех пор, пока она не коснется внутренней стенки, затем слегка приподнимите ее за заднюю часть и втолкните ее внутрь.

(Прикрепите вилки полок к соответствующим местам на задней части полок)

Предупреждение

Вы можете повредить дверь, если будете вытаскивать полку, не повернув ее. Если она упадет, то может разбиться либо стать причиной травмы.

B Корзины дверей

Приподнимите корзину двери слегка постукивая по левой и правой части поверхности дна. (Она закреплена достаточно прочно.)

Вставьте корзину двери полностью до полной фиксации.

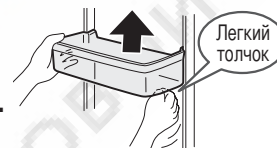

Легкий толчок

Предупреждение

Если полки закреплены не прочно, они могут упасть, причинив травму.

C Фиксированная полка

Потяните полку на себя и выньте два штифта справа внизу.

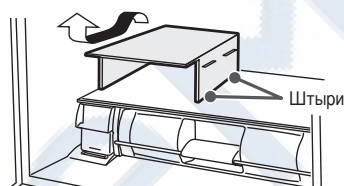

Штыри

D Нижняя полка, регулируемая по высоте

Слегка приподнимите полку и вытащите.

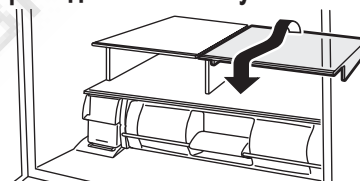

Предупреждение

Если Вы будете вынимать полку ровно, она может повредить дверь.

E Вакуумный ящик

Как извлечь полку

Вытащите вакуумный ящик, слегка приподняв его и двигая вверх-вниз.

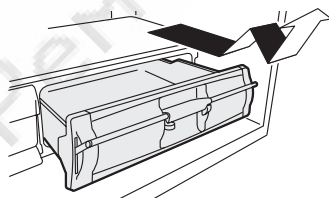

Как установить

Вставьте вакуумный ящик так, чтобы оба – правое и левое – выпуклые ребра ящика могли скользить под направляющей рельсой вакуумного контейнера.

В конце опустите ручку, чтобы заблокировать.

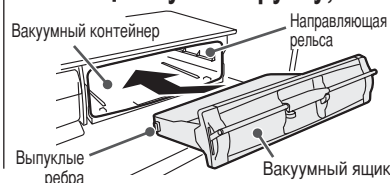

Требование

Убедитесь, что ящик закреплен прочно, двигая его туда-обратно несколько раз.

F Ящик для льда (Отделение для льда), Верхняя морозильная камера (Верхний морозильник)

Выдвиньте дверь полностью и приподнимите ящик по направлению к себе.

Установите ящик, поставив его дно на раму.

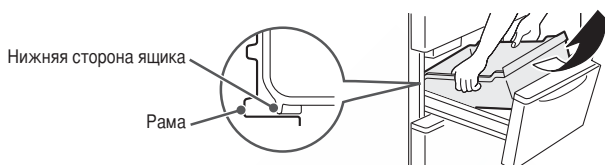

G Узкий выдвижной ящик, выдвижной ящик и ящик нижнего морозильника

1 Выдвиньте дверь полностью, а также выдвиньте узкий выдвижной ящик и выдвижной ящик соответственно.

2 Приподнимите нижний морозильный ящик.

Предупреждение ● Не извлекайте узкий выдвижной ящик.

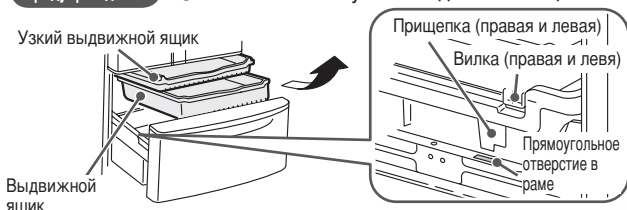

При установке ящика, вставьте прищепки с правой и левой стороны нижнего морозильного ящика в квадратные отверстия на раме. Кроме этого, прицепите прищепки с правой и левой стороны Выдвижного ящика к наружной стороне нижнего морозильного ящика.



H Верхний ящик, Стекланная перегородка, Нижний ящик (Отделение для овощей)

1 Выдвиньте дверь полностью и потяните вверх верхний ящик, как показано на рисунке.

2 Извлеките стеклянную перегородку

● Возьмитесь за обе стороны стеклянной перегородки и приподнимите ее ровно вверх.

3 Приподнимите обе стороны двери по направлению к себе и медленно выдвиньте дверь, а затем положите ее на пол.

4 Приподнимите нижний ящик по направлению к себе.

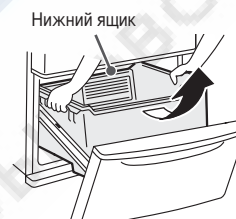
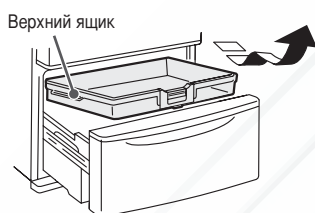

Рекомендации

● Прежде, чем извлечь нижний ящик, убедитесь в том, что извлечена стеклянная перегородка.

Предупреждение

● Не извлекайте дверь полностью.

Предупреждение

● Будьте осторожны, поскольку с задней стенки нижнего ящика может капать вода.

Для того, чтобы вставить ящик, поместите правый и левый выступы на ящике в квадратные отверстия в раме и установите на раме края ящика.

При установке стеклянной перегородки вставьте ее в нижний ящик так, чтобы надпись «FRONT» оказалась внизу спереди.

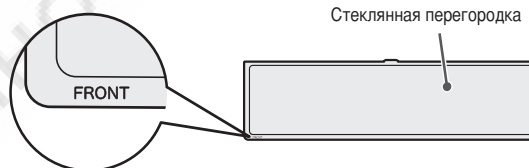

Предупреждение

● В случае, если стеклянная перегородка установлена неправильно, верхний ящик не сможет встать надежно, в результате чего Зона контроля влажности не будет функционировать должным образом, а некоторые части (включая сам ящик) могут повредиться.

● Не извлекайте чувствительный элемент и фотокатализатор из нижнего ящика.

Как установить выдвижную дверь

(Отделение для льда/Верхняя морозильная камера/Нижняя морозильная камера/Отделение для овощей)

Отделение для льда /Верхний морозильник

Отделение для овощей / Нижний морозильник

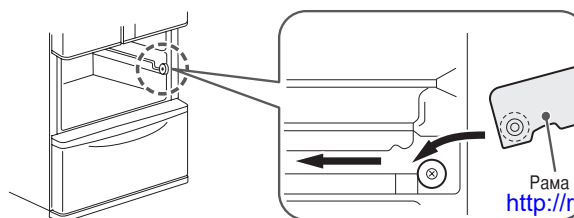
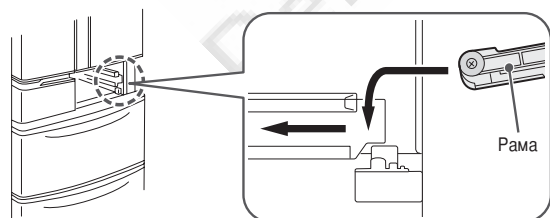

УСТРАНЕНИЕ НЕПОЛАДОК

Перед обращением с запросом о ремонте проверьте следующие пункты. В случае невозможности решить проблему после проверки данных пунктов, обратитесь в Авторизованный Сервисный Центр.

	Когда это происходит	Что следует проверить	Как решить/починить
Начальная стадия	Недостаточное охлаждение холодильника.	Холодильнику нужно время чтобы охладиться летом, а также, когда в нем хранится большое количество продуктов.	Это не проблема. Охлаждение непосредственно после установки холодильника может занять больше суток.
	Лед не замораживается	Если Вы используете генератор льда впервые, ему потребуется больше времени, поскольку приготовление льда начинается только после полного охлаждения. Приготовление льда может занять более суток в зависимости от того, как много продуктов хранится в холодильнике и как они упакованы.	Это не проблема. Открывайте/закрывайте дверь быстро, а также (или) максимально сократите количество раз, когда вы открываете/закрываете дверь. Оставляйте свободное пространство между продуктами в каждом отделении.
Панель управления	Отсутствие реагирования панели управления.	Не стоит ли функция блокировки на панели управления на «ON» (заблокирована)?	Снимите блокировку панели управления. (→ стр. 23)
		Не открыта ли дверь холодильного отделения?	Попробуйте еще раз после того, как закроете ее.
Некорректная работа автоматического генератора льда	Невозможно приготовление льда.	Не установлена ли функция приготовления льда на «Off»?	Установите режим «On» или «Quick». (→ стр. 18, 19)
		Включена ли индикаторная лампочка подачи воды?	Налейте воду в контейнер подчи воды. (→ стр. 18, 19)
		Если воды в контейнере подачи воды мало, то генератор льда не будет производить лед.	Долейте воду в контейнер подачи воды до линии индикации полного заполнения контейнера. (→ стр. 18)
		Плотно ли задвинут контейнер подачи воды, и находится ли он за линией, отмечающей позицию установки контейнера.	Задвиньте контейнер за указанную линию. (→ стр. 18)
		Задвинули ли Вы его до конца, пока не раздастся щелчок?	Задвиньте раму назад, пока не услышите щелчок.
		Не хранятся ли другие продукты, кроме льда, в ящике для льда?	Вывньте их из ящика.
		Не перегружен ли ящик льдом выше ограничительной линии?	Уложите лед ровно. (→ стр. 19)
	Требуется слишком много времени для приготовления льда. Отсутствие льда в подносе для льда.	Не открываете ли Вы дверь слишком часто, или не храните ли одновременно большое количество продуктов в холодильнике? В этом случае холодильник не может охладиться полностью.	Максимально сократите количество раз, когда Вы открываете и закрываете дверь, пока холодильник не охладится полностью. Оставляйте, насколько это возможно, расстояние между всеми хранимыми продуктами.
		Зимой для приготовления льда может потребоваться больше 4 часов.	Это не проблема
		Если приготовление льда началось сразу после смены режима с «Off» на «On», то может потребоваться больше времени, чем обычно.	Это не проблема
		Не попал ли какой-нибудь продукт или пакет в дверь морозильной камеры или отделения для льда, чем создает помеху их полному закрытию?	Уберите продукт или пакет, если он попал в дверь.
	Кубики льда неровные.	Не установлен ли энергосберегающий режим («Save» / «Tfr») на «ON»?	Отмените энергосберегающий режим. (→ стр. 24)
		В канавках лотка для льда собирается холодная вода.	Это не является проблемой.
	Округление льда. Слипание кубиков при хранении.	Кубики льда обычно уменьшаются в размерах или слипаются, если хранить их в течение долгого времени.	Утилизируйте старые кубики льда и попробуйте приготовить лед заново.
		Не открываете ли Вы дверь слишком часто, или не храните ли одновременно большое количество продуктов в холодильнике?	Открывайте/закрывайте дверь быстро, а также (или) максимально сократите количество раз, когда вы открываете/закрываете дверь.
Была ли дверь или ящик временно закрыты не полностью?		Закройте дверь полностью.	
Приготовление слишком маленьких кубиков льда.	Мало льда может производиться, если в контейнере подачи воды осталось мало воды.	Долейте воду в контейнер подачи воды, пока она не достигнет отметки, означающей полное заполнение контейнера. (→ стр. 18)	
Приготовление слипшихся вместе кубиков льда.	Если рама не установлена как следует, кубики льда могут прилипнуть друг к другу.	Установите раму в надлежащую позицию. (→ стр. 29)	
	Если лоток для льда поврежден, лед может с трудом отделяться от лотка, а также склеиваться.	Проверьте, нет ли дефекта в лотке для льда, а затем обратитесь к Вашему дилеру по вопросу замены.	
Наличие белых непрозрачных участков в кубиках льда.	Это связано с содержанием во льду крупных воздушных пузырей, которые были в воде.	Это не является неисправностью холодильника.	
	Вы не использовали минеральную воду для приготовления льда?	Минералы, содержащиеся в воде, могут заморозиться и превратиться в белые непрозрачные участки во льду. Они могут остаться в воде после разморозки, однако они при этом совершенно безвредны.	
Невозможно вытащить раму подноса для льда.	Не загорелась ли индикаторная лампочка «Off» снова?	Лоток для льда не может быть выдвинут, если при этом работает функция автоматического приготовления льда. (→ стр. 29)	

	Когда это происходит	Что следует проверить	Как решить/починить	
Холодильник не охлаждается	Холодильник не охлаждается. Наличие инея и/или конденсата. Размягчение мороженого.	Не попал ли какой-нибудь продукт или пакет в дверь, чем создает помеху ее полному закрытию?	Уберите продукт или пакет, если он попал в дверь.	
		Соответствуют ли продукты/бутылки максимально допустимым параметрам? Не храните ли Вы много продуктов одновременно?	Соблюдайте правила, касающиеся высоты продуктов, которые можно хранить. (→ стр. 16, 20) Оставляйте свободное пространство между продуктами в каждом отделении.	
		Установлен ли ящик прочно?	Установите его должным образом. (→ стр. 31)	
		Продукты могут не охладиться полностью в зависимости от места их хранения и окружающих условий.	Проверьте, правильно ли установлен холодильник. (→ стр. 10)	
		Не установлен ли энергосберегающий режим («Save» / «Tfr») на «ON»?	Отмените энергосберегающий режим. (→ стр. 22)	
		Холодильник может не охладиться полностью, если температура установлена на «■».	Переключите настройки температуры в отделении, которое не охлаждается полностью, на «■■■» или «■■■■». (→ стр. 13, 17)	
		Не высокая ли температура окружающего воздуха ввиду погодных условий (например, летом)?	Переключите настройки температуры в отделении, которое не охлаждается полностью, на «■■■■». (→ стр. 13, 17, 21)	
		Температура в холодильнике понемногу повышается, пока дверь открыта. Если дверь часто открывают/закрывают или оставляют ее открытой на длительное время, температура не может быстро понизиться до необходимой.	Сократите количество раз, когда Вы открываете/закрываете дверь, или открывайте/закрываете ее быстро.	
Наличие инея и/или конденсата	Наличие инея и/или конденсата во внутренней части холодильника или на раме отделений ящиков.	Была ли дверь или ящик временно закрыты не полностью?	Проверьте, не попал ли какой-нибудь продукт или пакет в дверь, а затем закройте ее плотно.	
		Возможно дверь часто открывают/закрывают или оставляют ее открытой в течение длительного времени.	Открывайте/закрываете дверь быстро или сократите количество раз, когда Вы открываете/закрываете ее.	
		Иней или капли влаги могут сформироваться в случае, если теплый воздух контактирует с внутренним пространством отделения либо дверной рамой.	Вытрите его (их) при помощи сухой тряпки.	
		Иней или капли влаги могут формироваться на стенах и других частях морозильной камеры по причине влажности воздуха в момент, когда дверь открывают/закрывают.	Это не проблема Вытрите его при помощи сухой тряпки.	
	Наличие конденсата на внешней поверхности холодильника (внешняя часть, уплотнитель двери, дверь, отделение ящиков и проч.).	Конденсат может образоваться на этих частях холодильника, если влажность в помещении высокая (например, в дождливый день).	Это не проблема Вытрите его при помощи сухой тряпки.	
		Если функция предотвращения конденсации нагревателем установлена на низком уровне, то высокая влажность может стать причиной конденсации на металлической перегородке, дверной корзине или на двери.	Измените установки предотвращения конденсации нагревателем. Вытрите капли при помощи сухой тряпки. (→ стр. 25)	
		Если температура установлена на «■■■■», это может стать причиной конденсации на поверхности двери.	Вытрите капли при помощи сухой тряпки. Установите температуру на «■■■».	
	Конденсация в холодильном отделении	Конденсация может наблюдаться на стене и/или вокруг порта выдува холодного воздуха в случае, если дверь часто открывают/закрывают либо влажность воздуха вокруг холодильника высокая.	 Конденсация	Это не проблема Вытрите капли при помощи сухой тряпки.
		Образование конденсата в отделении для овощей	Влажность в отделения для овощей, в частности, в части, предназначенной для «спящих» овощей, выше, чем в других отделениях. Это связано с необходимостью обеспечить оптимальную свежесть овощей и является допустимым.	Если образование конденсата для Вас нежелательно, оборачивайте овощи в пленку прежде, чем поместить их в холодильник.
	Чрезмерное охлаждение холодильника, Замораживание продуктов	Конденсируемая влага может стекать в ящики, расположенные в отделении для овощей.	Влага может испортить продукты, поэтому вытирайте ее при помощи мягкой тряпки.	
Если чувствительный к влажности элемент заставлен пакетами и контейнерами с продуктами, то в отделении для «спящих» овощей может конденсироваться влага.		Переместите пакеты и контейнеры, блокирующие чувствительный к влажности элемент, в другое место.		
В качестве температурного режима установлен «■■■■».		Переключите его на «■■■». (→ стр. 13, 17)		
Чрезмерное охлаждение холодильника, Замораживание продуктов	Температура окружающего воздуха ниже 5°C.	Если температура окружающего воздуха низкая, внутреннее пространство холодильника может охладиться сверх нормы. В таком случае, переключите температуру на «■».		
	Не находится ли продукт перед портом выдува холодного воздуха?	Не складывайте продукты перед портом выдува холодного воздуха.		

УСТРАНЕНИЕ НЕПОЛАДОК (ПРОДОЛЖЕНИЕ)

	Когда это происходит	Что следует проверить	Как решить/починить	
Горизонтально	Двери расположены не горизонтально	Место установки может быть не ровным.	Это не влияет на работу холодильника. Отрегулируйте регулируемые ножки холодильника для его выравнивания, если вы хотите исправить его положение. (→ стр. 10)	
		Не вдавлен ли материал напольного покрытия в районе ножек из-за веса хранимых продуктов?	Положите на пол прочную доску толщиной не менее 1 см, если холодильник клонится набок.	
	Для открытия двери требуется больше силы сразу после ее закрытия.	Это происходит по причине быстрого охлаждения воздуха, попавшего в холодильное отделение, а также из-за временного понижения давления в холодильной камере.	Это является допустимым.	
Вертикально	Возникновение странного звука при работе холодильника.	Открытие другой двери после закрытия первой.	Другая дверь может открыться на короткое время под действием давления воздуха из-за того, что канал холодного воздуха проходит через все отделения.	Это является допустимым.
		Не искривлен ли пол?	Подложите прочную доску, а затем установите на ней холодильник. (→ стр. 10)	
			Не контактирует ли холодильник со стеной или мебелью и пр.?	Установите холодильник в отдалении от стен и мебели.
			Не отходит ли крышка ножек?	Установите ее прочно. (→ стр. 10)
		Слишком долгий звук работы	Вам может показаться, что звук при выполнении той или иной задачи слишком громкий. Это происходит из-за того, что компрессор работает в высокоскоростном режиме при следующих условиях: холодильник не охлажден полностью, как, например, в случае использования его впервые; открытие/закрытие двери происходит слишком часто; Температура окружающей воздуха высокая.	Звук станет тише после того, как холодильник полностью охладится.
			Если холодильник работает в режиме «Freezer», «Fridge» или «Quick», звук работы компрессора или мотора вентилятора становится громче из-за высокой скорости вращения.	Это является допустимым.
		Звук работы периодически становится громче.	Это происходит по причине того, что компрессор работает на низких скоростях в целях экономии электроэнергии.	Это является допустимым.
		В случае возникновения других звуков, указанных в таблице справа	Это происходит по причине того, что система самостоятельно меняет мощность работы холодильника в зависимости от температурных изменений.	Это является допустимым.
			Посторонний звук льющейся (капающей) воды Посторонний звук от столкновения (касания) Посторонний звук кипящей (бурлящей) воды Посторонний (шипящий) звук	Эти звуки вызваны потоком хладагента или воды, которая течет/испаряется с целью удаления инея. Это является допустимым.
			Посторонний скрипящий (трещащий, стучащий) звук	Этот звук вызван тем, что части холодильника скрипят при смене температуры внутри холодильника. Это является допустимым.
Посторонний звук (щелканье) Посторонний режущий (гудящий) звук Посторонний звук непосредственно после закрытия двери (бум)	Эти звуки вызваны работой электрических частей холодильника по регулированию его температуры. Это является допустимым.			
Звуки, вызванные работой автоматического генератора льда (разрезания воздуха) (хрипы) (удара чего-то тяжелого)	Эти звуки вызваны отделением льда от лотка в автоматическом генераторе льда. Эти же звуки раздаются каждые 2 или 3 часа, если контейнер подачи воды пуст. Чтобы убрать звук, нажмите  кнопку, чтобы сменить режим на «Off». (→ стр. 19)			
Иногда слышен посторонний звук (щелканье)	Этот звук вызван началом работы холодильника в режиме охлаждения.			
Нагревание	Нагревание боковых стенок холодильника. Выделение горячего воздуха со дна холодильника	Горячий воздух может идти со дна холодильника, таким образом выбрасывается лишнее тепло, вырабатываемое при работе по охлаждению холодильника.	Температура может резко повыситься до 50 – 60 °C непосредственно после установки холодильника либо летом. Это не влияет на безопасность или работу холодильника, однако избегайте дотрагивания до его дна.	
Посторонний запах	Запах пластика	Данный запах связан с тем, что в холодильнике используется много пластмассовых деталей. Он исчезнет постепенно по мере охлаждения холодильника.	Это не является неисправностью.	
	Неприятный запах льда	Не загрязнены ли контейнер подачи воды и/или фильтр воды? Не застоялся ли лед?	Мойте их регулярно, чтобы предотвратить образование слизи и «мха». (→ стр. 29)	
		Хлор может источать сильный запах, поскольку хлор в водопроводной воде конденсируется.	Это не является неисправностью.	
Запах в холодильнике	Не храните ли Вы в холодильнике какой-либо продукт с ярко выраженным запахом, не завернув его в пленку?	Функция дезодорирования не может полностью избавить холодильник от всех запахов. Оборачивайте подобные продукты в полиэтиленовую пленку.		

Когда это происходит	Что следует проверить	Как решить/починить	
Отсутствие шипящего звука при открытии.	Не установлены ли настройки вакуумного отделения на «Off» (безвакуумный режим)?	Смените настройки на «-1 °C» или «+1 °C». (→ стр. 15)	
	Не поднята ли ручка?	Опустите ручку для блокировки.	
	Опущена ли ручка до конца и стоит ли блокировка?	Функция вакуума не сработает, пока не будет стоять блокировка. Поставьте блокировку.	
	Не снята ли прокладка вакуумного отделения?	Вставьте прокладку.	
	Не попала ли упаковка от продуктов или иные предметы в прокладку вакуумного отделения и опоры? 	Удалите все попавшие внутрь упаковочные материалы и другие посторонние предметы. Почистите прокладку вакуумного отделения, если она загрязнена. (→ стр. 27)	
Открывалась/закрывалась ли дверь вакуумного отделения холодильной камеры незадолго до этого?	Шипящий звук может не издаваться, поскольку вакуумный насос перед началом работы проходит стадию подготовки. Однако это не свидетельствует о неполадке.		
Нет уверенности в достижении состояния вакуума.	Состояние вакуума в вакуумном отделении было достигнуто в полной мере, если шипящий звук раздается при открытии отделения.	-	
Невозможно заблокировать ручку.	Не попали ли какие-нибудь продукты во внутреннюю часть ящика вакуумного отделения либо в прокладку вакуумного отделения?	Удалите оттуда все посторонние предметы.	
	Правильно ли установлен вакуумный ящик?	Вставьте вакуумный ящик, следуя инструкциям. (→ стр. 30)	
Жужжащий звук и вибрация вокруг вакуумного отделения.	Данный звук раздается при работе вакуумного насоса.	Это не является неисправностью.	
	Вы можете отключить функцию вакуумного насоса, если Вы хотите отключить данный звук (например, в ночное время)	Измените настройки вакуумного отделения на «Off». (→ стр. 15) Вакуумное отделение будет переведено в режим «Off» (безвакуумный).	
	Если посторонние звуки или вибрации раздаются часто, возможно, что-нибудь попало в вакуумный ящик либо прокладка вакуумного отделения загрязнилась.	Удалите все упаковочные материалы и другие посторонние предметы. Почистите прокладку вакуумного отделения, если она грязная. (→ стр. 27)	
Конденсат или иней образуются внутри вакуумного отделения и вокруг вакуумного ящика. 	Влага от сочных продуктов может стать причиной конденсации влаги и/или образования инея внутри, поскольку вакуумное отделение является герметичным.	Рекомендуем оборачивать сочные продукты в полиэтиленовую пленку. Вытрите конденсат и/или иней при помощи мягкой тряпки, смоченной в слегка теплой воде.	
На поверхности хранимых овощей появились вмятины, и овощи потеряли свой первоначальный цвет.	Не храните ли Вы в холодильнике овощи, чувствительные к низким температурам, как, например, баклажаны и огурцы?	Переложите их в отделение для овощей. (→ стр. 15)	
Заморозка продуктов в вакуумном отделении	Не установлен ли режим вакуумного отделения на «-1 °C» или «Off» (безвакуумный)?	Установите его на «+1 °C». (→ стр. 15)	
Индикатор на панели управления мигает	Мигает 	Подобное мигание свидетельствует о наличии неисправности. Обратитесь к Вашему дилеру.	
	Мигает On	Некоторые продукты могут находиться в непосредственной близости от лотка для льда. Удалите все из отделения для льда и запустите чистку генератора льда. (→ стр. 28)	
	Мигает -1°C	Это может быть режим проверки работы для мастера по ремонту. (*1)	Через 15 минут произойдет возврат к обычному режиму. Вы можете без проблем пользоваться холодильником.
	Quick On Off Все индикаторные лампочки мигают	Это означает, что в данный момент идет чистка генератора льда.	Прочитайте об этом в разделе «Как ухаживать за автоматическом генератором льда». (→ стр. 28)
	Мигает Off	Индикаторная лампочка режима будет мигать, если Вы переключите на «Off» во время чистки генератора льда.	Прочитайте, как чистить лоток для льда. (→ стр. 29)
	Мигание всех дисплеев	Дверь открыта в течение 1 минуты и дольше (например, не плотно закрыта).	Прочитайте про сигнал открытой двери. (→ стр. 24)
	Мигает другая индикаторная лампочка, кроме вышеназванных	Это может быть режим проверки работы для мастера по ремонту. (*1)	Обратитесь к Вашему дилеру.

Неполадки с вакуумным отделением

Индикатор на панели управления мигает

УСТРАНЕНИЕ НЕПОЛАДОК (ПРОДОЛЖЕНИЕ)

*1 Долгое прикосновение к кнопке (более 10 секунд) может вызвать переход холодильника в режим проверки.

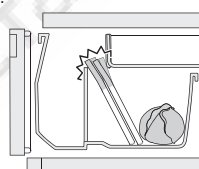
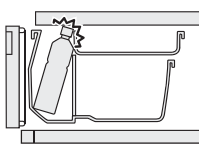

УСТРАНЕНИЕ НЕПОЛАДОК (ПРОДОЛЖЕНИЕ)

	Когда это происходит	Что следует проверить	Как решить/починить
Другое	Если Вы чувствуете слабое электричество при прикосновении к холодильнику	—	Холодильник может накапливать статическое электричество, однако это никак не отражается на его безопасности.
	Работа радио и/или телевизора прерывается помехами	Это вызвано электромагнитным излучением, в малом объеме генерируемым холодильником.	Устанавливайте холодильник подальше от телевизора, радио и домофона. Рекомендуется вставлять вилку в такую розетку сети питания, которая бы находилась далеко от антенны. → стр. 11
	Наличие тонких линий в виде царапин на пластиковых деталях.	Эти линии образованы во время формовки пластика.	Они особенно заметны на прозрачных частях, однако никак не влияют на их прочность.
	Заметны разводы и/или искажения цвета на поверхности двери, боковых стенках, а также верхней крышке холодильника.	Незначительные разводы и/или искажения цвета появляются в процессе производства холодильника.	Они могут стать заметны в зависимости от положения источника света и/или яркости и пр. Это не является неисправностью и никак не влияет на работу холодильника.
	Панель управления не горит.	Спустя приблизительно 40 секунд после выполнения той или иной задачи, индикаторные лампочки гаснут.	Это не является неисправностью. Однако настройки энергосберегающего режима, индикаторные лампочки режимов «Fridge», «Freezer» и «Quick», а также индикаторные лампочки «Off», «Water» и «Работает в экономном режиме» будут гореть по-прежнему. Откройте дверь холодильного отделения.
	В двери есть небольшое отверстие.	Это отверстие используется для того, чтобы убрать воздух внутри двери при заполнении ее термоизоляционным материалом на производстве.  Отверстие (в двери)	Это не является ни дефектом, ни отклонением.
	Прекращение подачи энергии	Сократите количество раз, когда Вы открываете/закрываете дверь, а также старайтесь не ставить дополнительные продукты в холодильник на хранение, пока электроснабжение не будет восстановлено.	После того, как электроснабжение будет восстановлено, проверьте все настройки на панели управления.
	Если Вы не собираетесь использовать холодильник долгое время.	Выньте все предметы из холодильника.	Высушите холодильник, оставив все двери открытыми на 2-3 дня. → стр. 26-29
	Когда не требуется больше производить лед.	Включите режим «Off».	Смотрите «Прекращение производства льда» → стр. 19
	Удалите иней	Никаких действий по удалению инея не требуется, поскольку данный холодильник удаляет иней автоматически.	Оттаявшая вода собирается в лоток для испарений и испаряется автоматически.
	Перевозка и меры предосторожности при перемещении	—	Смотрите «Транспортировка Вашего холодильника (Транспорт для перевозки)». → стр. 11
	Отделение для овощей не закрывается / Когда дверь открыта верхний ящик не задвигается назад на свое место.	Не попали ли какие-либо продукты и пр. между верхним и нижним ящиками? 	Если да, удалите их.
		Не соприкасаются ли пластиковые бутылки, продукты и пр. с блокировочной ручкой верхнего ящика? 	Поставьте пластиковые бутылки, продукты и пр. так, чтобы они не соприкасались с блокировочной ручкой.

	Когда это происходит	Что следует проверить	Как решить/починить
Другое	Стекло разбилось (стеклянная перегородка)	—	Не трогайте стекло руками, а свяжитесь со своим дилером по вопросу ремонта.
	Если комар, муха и пр. залетели в холодильник	Не летают ли поблизости плодовые мухи?	Держите помещение в чистоте. Положите что-нибудь, что бы отпугивало плодую муху, или мухоловку, или что-нибудь такое.
		Есть ли в холодильнике продукты с ярко выраженным запахом?	Накрывайте еду крышкой, чтобы запахом не привлекать мух.
		Не открыта ли дверь в течение длительного времени?	Закройте дверь насколько возможно скорее.

ДОСТУПНЫЕ ЗАПЧАСТИ

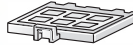
■ Если Вы заказываете любую запчасть из приведенного ниже списка, сообщите своему дилеру модель Вашего холодильника для приобретения оригинальных запчастей.

Проблема	Название запчасти	Модель	
Лед пахнет ● Возможно, фильтр воды загрязнился или уже старый (рекомендовано использовать один фильтр не более 3-4 лет)	Фильтр воды для автоматического генератора льда	RJK-30	
Состояние вакуума не поддерживается ● Возможно, повреждена, деформирована или выцвела прокладка	Прокладка вакуумного отделения	R-G4800D 321	

ДОСТУПНЫЕ ЗАПЧАСТИ / УСТРАНЕНИЕ НЕПОЛАДОК (ПРОДОЛЖЕНИЕ)

ХОЛОДИЛЬНИКИ, НЕ СОДЕРЖАЩИЕ ХЛОРОФТОРУГЛЕРОДЫ, МАССА ХРАНИМЫХ ПРОДУКТОВ

Холодильники, не содержащие хлорфторуглероды

- Вместо хлорфторуглеродов в хладагенте и изоляционных материалах данного холодильника используются углеводороды. Углеводороды не повреждают озоновый слой, они безопасны для окружающей среды и они оказывают исключительно малое влияние на глобальное потепление.
- Хладагенты не на основе хлорфторуглеродов огнеопасны. Данные хладагенты герметизированы в охлаждающих цепях и при обычной эксплуатации не могут протекать наружу, однако, при повреждении цепей воздержитесь от использования огня или электроприборов и откройте окна для проветривания. После этого незамедлительно обратитесь в Авторизованный Сервисный Центр.

Масса хранимых продуктов

Данная таблица показывает массу продуктов, которые можно хранить на полках и в ящиках.

	Название частей	R-SF48EMU
Холодильное отделение	Верхняя полка, регулируемая по высоте	16.0kg
	Средняя полка, регулируемая по высоте	16.0kg
	Нижняя полка, регулируемая по высоте, Фиксированная полка	16.0kg
	Верхняя полка вакуумного отделения	8.5kg
	Ящик вакуумного отделения	3.0kg
Отделение для льда	Ящик для льда	Не храните кубики льда кроме тех, которые приготовлены автоматическим генератором льда. (→ стр. 19)
Верхний морозильник	Ящик верхнего морозильника	5.0kg
Нижний морозильник	Узкий выдвижной ящик	4.0kg
	Выдвижной ящик	4.5kg
	Нижний ящик морозильника	13.0kg
Отделение для овощей	Большой верхний ящик	4.5kg
	Нижний ящик	14.5kg

Строгие предупреждения относительно утилизации отходов

В качестве изоляционного материала используется циклопентан. Газы, содержащиеся в изоляционном материале, требуют специального способа утилизации. О порядке экологически безопасной утилизации данного продукта следует проконсультироваться в местных органах власти.

ПРИМЕЧАНИЕ

Настоящее положение действительно только для Российской Федерации.

В соответствии со статьей 5, пунктом 2 «Закона о защите прав потребителей» для условий эксплуатации в Российской Федерации на холодильник бытовой устанавливается следующий срок службы - 7 лет с момента изготовления изделия.

Условия:

Настоящий срок службы распространяется на те элементы и части изделия, которые необходимы для его нормального функционирования при выполнении следующих условий:

- Изделие надлежащим образом установлено и используется в соответствии с инструкцией по эксплуатации и/или установке.
- Ремонт и техническое обслуживание изделия осуществляется в авторизованном сервисном центре.



ИНФОРМАЦИЯ О СЕРТИФИКАЦИИ ПРОДУКЦИИ

ХОЛОДИЛЬНИК-МОРОЗИЛЬНИК HITACHI
 МОДЕЛИ R-SF48EMU, R-E5000U, R-E6200U, R-E6800U, R-E6800XU
 сертифицированы органом по сертификации бытовой электроники «ТЕСТБЭТ»
 (Регистрационный номер – РОСС RU.0001.11МЕ10)

Сертификат соответствия №:	ТС RU C-JP.МЕ10.В.02744
Сертификат соответствия выдан:	17-го Декабря 2014 года
Сертификат соответствия действителен до:	16-го Декабря 2019 года
Модели R-SF48EMU, R-E5000U, R-E6200U, R-E6800U, R-E6800XU; соответствует требованиям нормативных документов:	ТР ТС 004/2011 «О безопасности низковольтного оборудования», ТР ТС 020/2011 «Электромагнитная совместимость технических средств»;
Срок службы	7 (семь) лет

Hitachi Appliances Inc.,

Home Appliance Group, Tochigi Home Appliance Works

Address: 800 Tomita, Ohira-machi, Tochigi-shi, Tochigi-ken, 329-4493 Japan

Хитачи Апплайансес Инк.,

Хоум Апплайанс Груп, Точиги Хоум Апплайанс Воркс

Адрес: 800 Томита, Охира-мачи, Точиги-ши, Точиги-кен, 329-4493 Япония